

# 消防年報

令和 3 年版



長生郡市広域市町村圏組合  
消 防 本 部

# は し が き

1. この年報は、令和3年中の長生郡市広域市町村圏組合消防の状況について諸資料をもとに収録して現勢を明らかにし、消防行政の実態をご理解願ひ、今後の消防防災体制の充実育成のための基に資し、併せて、本組合消防の概要を紹介するために編集したものであります。
2. 各統計は暦年をもって収録し、予算に関係ある事項については、会計年度により作成したものであります。

令和4年7月

長生郡市広域市町村圏組合消防本部

# 目 次

## 「 総 務 」

- 1～9 長生郡市広域市町村圏組合消防の沿革
- 10 車両配置図
- 11 消防組織図
- 12 長生郡市広域市町村圏組合規模
- 12 構成市町村一般会計予算と消防予算
- 12 長生郡市広域市町村圏組合の一般会計予算と消防予算の比率
- 13 庁舎の現況
- 13 職員の定数改正経過
- 14 階級別職員配置
- 14 階級別勤続年数
- 15 階級別職員年齢
- 16 消防学校及び主な研修
- 17 各種資格取得状況

## 「 予 防 」

- 18 危険物製造所等の総数
- 19 危険物製造所等の設置状況
- 19 危険物施設の許可及び完成検査数
- 20 市町村別危険物製造所等の設置状況
- 20 各種届出事務件数
- 21 防火対象物の現況（市町村別）
- 22 中高層建築物の現況（令別表項別）
- 23 中高層建築物の現況（市町村別）
- 23 用途地域別建築同意数
- 24 予防査察件数
- 25 月別確認同意件数
- 25 建築工事種別数
- 26 用途別建築事務取扱数

## 「警 防」

- 27 車両配置状況
- 28～30 消防機器等配置状況
- 31 消防水利の現況
- 31 応急手当等の普及状況

### (火災)

- 32 火災件数に対する種別割合
- 32 市町村別火災件数割合
- 33 年別火災種別発生件数
- 34 年別火災損害額
- 35 月別火災発生状況
- 35 市町村別火災発生状況
- 35 署別火災発生状況
- 36 曜日別・時間別火災発生状況
- 37 原因別出火件数
- 37 死傷者発生状況

### (救急・救助)

- 38 救急出場件数事故種別割合
- 38 市町村別救急出場割合
- 39 年別救急出場件数
- 39 年別救急出場件数グラフ
- 40 年別救急搬送人員
- 40 年別救急搬送人員グラフ
- 41 月別救急出場件数及び搬送人員数
- 42 市町村別救急発生状況
- 43 署別救急発生状況
- 44 傷病程度別救急搬送人員
- 44 年齢区分別救急搬送人員
- 45 傷病程度別管内外搬送人員
- 45 曜日別救急発生状況

- 46 現場到着所要時間別出動件数
- 46 医療機関収容所要時間別搬送人員数
- 46 覚知から帰署までの所要時間別出動件数
- 47 救助出場状況
- 47 年別救助出場件数
- 48 市町村別救助件数割合
- 48 救助件数に対する種別割合

#### (その他災害)

- 49 その他災害件数に対する種別割合
- 49 市町村別その他災害件数割合
- 50 署別その他災害件数割合
- 50 年別その他災害件数グラフ

### 「消防団」

- 51～52 長生郡市広域市町村圏組合消防団の沿革
- 53 管内位置図
- 54 消防団組織図
- 54 役職別消防団員数
- 55 消防団人員内訳状況
- 56 消防団員の勤続年数
- 56 消防団員の報酬及び出動手当
- 57 消防団員の年齢
- 58 消防団員の職業
- 58 消防団員の退職・新任状況
- 59～60 消防団消防機械配置状況

---

---

# 総務

---

---

## 長生郡市広域市町村圏組合消防の沿革

- S45年 長生郡市は広域市町村圏の指定を受け、消防事務を共同処理することに決定。
- S46年 4月 長生郡市広域市町村圏組合消防本部が発足。  
構成市町村は茂原市、一宮町、睦沢村（58年より町政施行により睦沢町に改める）、長生村、白子町、長柄町、本納町（47年茂原市と合併）長南町の8市町村。  
消防職員41名が茂原市消防本部より移行。  
消防車両等備品類は茂原市より贈与される。  
消防職員23名を採用し、実員64名となる。  
組合管理者（茂原市長）吉野正一氏が消防長事務取扱となる。
- 6月 既に建設中であった消防庁舎が完成し、茂原市より贈与される。
- 11月 消防職員8名を採用し、実員72名となる。
- 12月 消防職員3名を採用し、実員75名となる。  
水槽付ポンプ自動車3台を購入し、消防自動車5台となる。  
救急自動車3台を購入し、救急自動車5台となる。
- S47年 4月 消防職員20名を採用し、実員92名となる。  
建設中であった3分遣所が完成し、1本部、1署、3分遣所の広域消防体制の実務配置が完了。
- 5月 指令車1台を購入。
- S48年 4月 消防職員8名を採用し、実員100名となる。
- 6月 千葉県共済農業協同組合連合会より救急自動車1台が寄贈され、救急自動車6台となる。
- S49年 3月 屈折梯子付消防ポンプ自動車1台を購入し、消防自動車6台となる。
- 4月 消防署の組織改革により3分遣所を分署に昇格。  
消防職員6名を採用し、実員106名となる。  
茂原市より事務車1台が贈与される。
- 6月 原因調査車1台を購入。
- 12月 水槽付きポンプ自動車1台を購入し、消防自動車7台となる。
- S50年 4月 消防委員会が委員定員10名にて発足。  
消防職員5名を採用し、実員112名となる。
- S51年 3月 千葉県共済農業協同組合連合会より消防ポンプ自動車1台が寄贈され、消防自動車8台となる。  
消防本部・消防団に消防庁長官から竿頭授が授与される。
- 5月 組合管理者 吉野正一氏の消防長事務取扱を解く。

- 組合管理者(茂原市長)篠田彦兵衛氏が消防長事務取扱となる。
- S52年 3月 大型水槽付ポンプ自動車(6t級)1台を購入し、消防自動車9台となる。
- S53年 4月 消防本部の組織を改革し、総務・予防の2課制とする。  
消防職員7名を採用し、実員118名となる。
- 12月 水槽付ポンプ自動車1台、化学ポンプ自動車1台を購入し、  
消防自動車11台となる。
- S54年 3月 茂原ライオンズクラブ、日本自動車工業会より救急自動車1台ずつが  
寄贈され、救急自動車6台となる。
- 4月 消防職員7名を採用し、実員125名となる。大原町消防本部へ1名出向。
- S55年 1月 千葉県消防設備保守協会より広報車1台が寄贈される。
- 4月 消防職員9名を採用し、実員134名となる。
- 5月 組合管理者 篠田彦兵衛氏の消防長事務取扱を解く。  
組合管理者(茂原市長)吉野正一氏が消防長事務取扱となる。
- 6月 長生郡市危険物安全協会より軽自動車1台が寄贈される。
- 11月 消防本部・消防団にサンケイ新聞社から第11回千葉県民の消防員  
として表彰される。
- 12月 組合管理者 吉野正一氏の消防長事務取扱を解く。  
太田松二氏(本部次長)が消防長に任命される。
- S56年 4月 消防職員4名を採用し、実員138名となる。
- 12月 水槽付ポンプ自動車2台を購入し、消防自動車13台となる。
- S57年 2月 救急自動車1台を購入し、救急自動車7台となる。
- 4月 消防職員12名を採用し、実員150名となる。  
入山津分遣所を開所し、職員12名、水槽付ポンプ自動車1台で運用開始。  
組織改革により3分署を消防署に昇格。
- 8月 茂原長生ライオンズクラブより事務車1台が寄贈される。
- 10月 水槽付ポンプ自動車1台を購入。
- 12月 水槽付ポンプ自動車1台を購入。
- S58年 1月 日本損害保険協会より救急自動車1台が寄贈される。
- 4月 消防職員12名を採用し、実員160名となる。  
味庄分遣所を開所し、職員12名、水槽付ポンプ自動車1台で運用開始。
- 12月 水槽付ポンプ自動車1台購入。
- S59年 4月 佐貫分遣所を開所し、職員10名、水槽付ポンプ自動車1台で運用開始。  
1本部・4消防署・3分遣所で第2次広域消防体制が確立された。
- 11月 救急自動車1台を購入し、西消防署へ配置。
- S60年 1月 日本損害保険協会より救急自動車1台が寄贈され、中央消防署へ配置。
- 3月 茂原市東部土地区画整理組合より救助工作車1台が寄贈され、中央消防



- 署へ配置。
- 太田松二氏が消防長を退任。
- S60年 4月 花島文雄氏（中央消防署長）が消防長に就任。  
千葉県広域消防相互応援協定を締結。  
千葉県防災行政無線が設備され、運用開始。  
消防本部の組織を改革し、指令室をおき2課1室制とする。
- 9月 6都県市合同防災訓練を一宮町一宮海岸で実施。
- 11月 水槽付ポンプ自動車1台を購入し、中央消防署へ配置。
- S61年 2月 （財）日本消防協会から表彰旗が授与される。
- 4月 消防職員6名を採用し、実員166名となる。
- 6月 原因調査車1台を購入し、予防課へ配置。
- S62年 2月 千葉県林野火災消火訓練を長柄町長柄ダム地先で実施。
- 3月 花島文雄氏が消防長を退任。  
組合管理者(茂原市長) 吉野正一氏が消防長事務取扱となる。
- 4月 消防職員3名を採用し、実員167名となる。
- 9月 組合管理者 吉野正一氏の消防長事務取扱を解く。
- 10月 松本博氏（本部次長）が消防長に就任。
- 12月 ポンプ自動車1台を購入し、西消防署へ配置。
- S63年 4月 消防本部の組織を改革し、総務・予防・警防の3課制とする。
- 4月 消防緊急情報システムⅡ型を導入し通信体制の充実を図る。  
救助隊発足。
- 7月 (財)日本消防協会より救急自動車1台が寄贈され、北消防署へ配置。
- 10月 ポンプ自動車1台を購入し、中央消防署へ配置。
- H元年 3月 消防本部・消防団に、消防庁長官から表彰旗が授与される。  
救急自動車1台を購入し、南消防署へ配置。
- 4月 消防職員5名を採用し、実員170名となる。
- 6月 広報車1台を購入し、予防課へ配置。
- 12月 ポンプ自動車2台を購入し、北消防署及び南消防署へ配置。
- H2年 3月 水槽付ポンプ自動車1台を購入し、中央消防署へ配置。
- 5月 長生郡市危険物安全協会より自動車1台が寄贈され、予防課へ配置。
- H3年 3月 救急自動車1台を購入し、中央消防署へ配置。  
38m級梯子付自動車1台を購入し、中央消防署へ配置。屈折梯子付消防ポンプ自動車は入山津分遣所へ配置替え。  
松本博氏が消防長を退任。
- H3年 4月 麻生四郎氏（本部次長）が消防長に就任。

- 消防職員5名を採用し、実員170名となる。
- H3年 7月 日本損害保険協会より水槽付ポンプ自動車1台が寄贈され、中央消防署へ配置。
- 8月 消防職員の定数条例を改正し、175名とする。
- 9月 千葉県救急医療功労者として千葉県知事より表彰される。
- 12月 化学自動車1台購を入手し、中央消防署へ配置。
- 12月 資機材搬送車1台を購入し、味庄分遣所へ配置。
- H4年 2月 安田生命保険相互会社より救急自動車1台が寄贈され、中央消防署へ配置。
- 3月 救急自動車1台を購入し、西消防署へ配置。
- 4月 消防職員9名を採用、実員174名となる。  
千葉県広域消防応援協定を締結。
- H4年 6月 連絡車2台を購入し、中央消防署及び西消防署へ配置。
- 9月 消防職員の定数条例を改正し、200名とする。
- H5年 3月 水槽付ポンプ自動車1台を購入し、入山津分遣所へ配置。
- 4月 指令車1台を購入し、消防本部へ配置。  
消防職員13名を採用し、実員181名となる。
- 6月 連絡車2台を購入し、北消防署及び南消防署へ配置。
- 11月 水槽付ポンプ自動車1台を購入し、中央消防署へ配置。
- H6年 2月 救急自動車1台を購入し、中央消防署へ配置。
- 3月 千葉県林野火災対策訓練を茂原市ひめはるの里で実施。  
現場指揮車1台を購入し、警防課へ配置。  
麻生四郎氏が消防長を退任。
- 4月 笹本邦雄氏（本部次長）が消防長に就任。  
消防職員8名を採用し、実員184名となる。
- 7月 資機材搬送車1台を購入し、入山津分遣所へ配置。
- 11月 分遣所建設用地を茂原市巡田地先に購入。
- H7年 1月 オリエンタル化成(株)よりマイクロバス1台が寄贈され、消防本部へ配置。
- 2月 水槽付ポンプ自動車1台を購入し、北消防署へ配置。  
救助訓練塔が中央消防署に完成。
- 3月 (財)日本消防協会より表彰旗を授与される。  
笹本邦雄氏が消防長を退任。
- 4月 高橋博氏（本部次長）が消防長に就任。  
消防職員6名を採用し、実員188名となる。
- 7月 (財)日本消防協会より救急自動車1台が寄贈される。

- 8月 資機材搬送車1台を購入し、佐貫分遣所へ配置。
- H8年 1月 水槽付ポンプ自動車（救助資機材積載）1台を購入し、佐貫分遣所へ配置。
- 2月 30m級梯子付自動車1台を購入し、入山津分遣所へ配置。
- 3月 高橋博氏が消防長を退任。
- 4月 秋葉侑氏（本部次長）が消防長に就任。  
消防職員8名採用し、実員196名となる。
- 8月 消防職員の定数条例を改正し、214名とする。
- 9月 資機材搬送車1台を購入し、中央消防署へ配置。
- 10月 長生郡市広域市町村圏組合消防本部職員委員会設置。
- H9年 2月 高規格救急車1台を購入。  
水槽付ポンプ自動車（救助資機材積載）1台を購入。
- 3月 資機材搬送車1台を購入。
- 4月 消防職員12名を採用し、実員208名となる。  
本納分遣所を開所し、職員17名、水槽付ポンプ自動車1台、高規格救急自動車1台、資機材搬送車1台で運用開始。  
救急救命士2名による高規格救急車運用開始。
- 12月 水槽付ポンプ自動車（救助資機材積載）1台を購入し、味庄分遣所へ配置。
- H10年 2月 救急自動車1台を購入し、南消防署へ配置。
- 3月 秋葉侑氏が消防長を退任。
- 4月 中山泰徳氏（本部次長）が消防長に就任。  
消防職員7名を採用し、実員214名となる。
- H11年 3月 救助工作車（Ⅱ型）1台を購入し、中央消防署へ配置。  
日本自動車工業会より高規格救急車1台が寄贈され、南消防署へ配置。  
中山泰徳氏が消防長を退任。
- 4月 古山幸雄氏（副参事兼警防課長）が消防長に就任。
- H12年 1月 高規格救急車1台を購入し、中央消防署へ配置。
- 12月 古山幸雄氏が消防長を退任。  
小出篤則氏（本部次長）が消防長に就任。
- H13年 4月 消防職員4名を採用し、実員214名となる。
- 6月 北消防署を茂原市千沢から白子町五井に新築移転し、運用開始。
- H14年 2月 消防職員の定数条例を改正し、218名とする。
- 3月 小出篤則氏が消防長を退任。
- 4月 川崎功氏（副参事兼総務課長事務取扱）が消防長に就任。  
消防職員7名を採用し、実員216名となる。

- 味庄分遣所に救急自動車を配置し、救急業務を開始。
- 5月 消防本部の組織を改革し、通信指令室を通信指令課に改め4課制とする。
- H15年 1月 高規格救急車1台を購入し、北消防署へ配置。
- 3月 川崎功氏が消防長を退任。
- 4月 渡邊重雄氏（副参事兼中央消防署長事務取扱）が消防長に就任。  
消防職員6名を採用し、実員218名となる。  
佐貫分遣所に救急自動車を配置し、救急業務を開始。  
千葉県広域消防相互応援協定書に基づく火災調査等特別応援実施要綱を締結。  
渡邊重雄氏が消防長を退任。
- 5月 組合副管理者（一宮町長）近藤直氏が消防長事務取扱となる。
- 9月 消防職員の定数条例を改正し、222名とする。
- H16年 2月 救急自動車2台を購入し、佐貫分遣所及び味庄分遣所へ配置。
- 3月 消防緊急通信システムを導入し、通信体制の充実を図る。  
消防ポンプ自動車2台を購入し、北消防署及び西消防署へ配置。
- 4月 組合副管理者 近藤直氏の消防長事務取扱を解く。  
白鳥英世氏（本部次長）が消防長に就任。  
消防職員7名を採用し、実員222名となる。
- 10月 災害対応特殊消防ポンプ自動車1台を購入し、中央消防署へ配置。
- H17年 1月 高規格救急自動車1台を購入し、西消防署へ配置。
- 1月 消防ポンプ自動車1台を購入し、南消防署へ配置。
- 3月 消防職員1名を採用。  
白鳥英世氏が消防長を退任。
- 4月 並木孝司氏（本部次長）が消防長に就任。  
消防職員2名を採用し、実員222名となる。
- 12月 防災広報車1台を購入し、予防課へ配置。
- 12月 高規格救急自動車1台を購入し、中央消防署へ配置。
- H18年 1月 水槽付ポンプ自動車（I-B型）1台を購入し、中央消防署へ配置。
- 3月 救急自動車1台を購入し、入山津分遣所へ配置。  
並木孝司氏が消防長を退任。
- 4月 中山正美氏（本部次長）が消防長に就任。  
消防職員2名を採用し、実員222名となる。
- 10月 消防職員の定数条例を改正し、232名とする。
- H19年 4月 消防職員5名を採用し、実員224名となる。
- 7月 消防職員1名採用。

- 10月 災害対応特殊高規格救急自動車1台を購入し、本納分遣所へ配置。  
防災広報車1台を購入し、中央消防署へ配置。
- H19年 11月 水槽付ポンプ自動車（I-B型）1台を購入し、入山津分遣所へ配置。
- H20年 3月 中山正美氏が消防長を退任。  
4月 麻生佳秋（副参事兼警防課長事務取扱）が消防長に就任。  
消防職員8名を採用し、実員226名となる。
- 12月 水槽付ポンプ自動車（I-B型）1台を購入し、佐貫分遣所へ配置。
- H21年 1月 資機材搬送車1台を購入し、味庄分遣所へ配置。  
2月 高規格救急自動車1台を購入し、南消防署へ配置。  
3月 指揮車1台を購入し、警防課へ配置。  
麻生佳秋氏が消防長を退任。  
4月 鎗田孝一（次長兼総務課長事務取扱）が消防長に就任。  
消防職員11名を採用し、実員228名となる。  
組織改革により4分遣所を分署に昇格。
- 12月 水槽付ポンプ自動車（I-B型）1台を購入し、北消防署へ配置。  
高規格救急自動車1台を購入し、北消防署へ配置。
- H22年 2月 長生郡市危険物安全協会より事務車（ボクシー）1台が寄贈され、  
予防課へ配置。  
3月 鎗田孝一氏が消防長を退任。  
4月 今関喜久次（副参事兼警防課長事務取扱）が消防長に就任。  
消防職員9名を採用し、実員229名となる。
- 12月 高規格救急自動車1台を購入し、中央消防署へ配置。
- H23年 1月 災害対応特殊水槽付ポンプ自動車（I-B型）1台を購入し、南消防署  
へ配置。  
3月 3/11発生の東日本大震災に伴う緊急消防援助隊千葉県隊第3次派遣隊  
として、3/20より岩手県陸前高田市に2隊（消火隊、後方支援隊）8名  
を派遣。  
今関喜久次氏が消防長を退任。  
4月 元吉利彦（副参事兼西消防署長事務取扱）が消防長に就任。  
消防職員7名を採用し、実員230名となる。  
緊急消防援助隊千葉県隊第8次派遣隊として、4/5より福島県福島市  
に2隊(救急隊、後方支援隊) 6名を派遣。  
緊急消防援助隊千葉県隊第9次派遣隊として、4/9より福島県福島市に  
2隊(救急隊、後方支援隊) 6名を派遣。  
5月 緊急消防援助隊千葉県隊第14次派遣隊として、5/11より福島県福島市  
に2隊(救急隊、後方支援隊) 6名を派遣。

- H24年 3月 化学消防ポンプ自動車（Ⅱ型）1台を購入し、中央消防署へ配置。
- 4月 消防職員10名を採用し、実員232名となる。
- 8月 指揮車3台を購入し、北消防署、南消防署及び西消防署へ配置。
- 12月 高規格救急車1台を購入し、西消防署へ配置。
- H25年 3月 元吉利彦氏が消防長を退任。
- 4月 高橋茂氏（次長兼予防課長事務取扱）が消防長に就任。  
消防職員9名を採用し、実員231名となる。  
ちば消防共同指令センターが発足し、4名が出向。
- H26年 2月 高規格救急車1台を購入し、味庄分署へ配置。
- 3月 消防本部・消防団に消防庁長官から竿頭授が授与される。
- 4月 消防職員8名を採用し、実員232名となる。
- H27年 2月 高規格救急車1台を購入し、入山津分署へ配置。  
資機材搬送車1台を購入し、入山津分署へ配置。
- 3月 中央消防署の梯子付自動車を廃車し、入山津梯子付自動車を中央消防署へ配置換え。  
高橋茂氏が消防長を退任。
- 4月 佐久間重光氏（次長兼総務課長事務取扱）が消防長に就任。  
消防職員6名を採用し、実員232名となる。  
山武長生地域メディカルコントロール協議会運用開始。
- 12月 資機材搬送車1台を購入し、佐貫分署へ配置。
- H28年 3月 高規格救急車1台を購入し、佐貫分署へ配置。  
救助工作車（Ⅱ型）1台を購入し、中央消防署へ配置。  
中央消防署の救助工作車を本納分署へ配置換えし、2台運用となる。
- 4月 消防職員9名を採用し、実員232名となる。
- H29年 2月 高規格救急車1台を購入し、中央署へ配置。
- 3月 高規格救急車1台を購入し、本納分署へ配置。  
水槽付ポンプ自動車（Ⅰ-B型）1台を購入し、西署へ配置。  
佐久間重光氏が消防長を退任。
- 4月 高山稔治氏（次長兼総務課長事務取扱）が消防長に就任。  
消防職員6名を採用し、実員232名となる。
- 9月 入山津分署を長生村入山津から長生村宮成に新築移転し、名称を長生分署に変更し運用開始。
- H30年 2月 高規格救急車1台を購入し、南署へ配置。
- 3月 後方支援車（Ⅱ型）1台を購入し、中央署へ配置。  
高山稔治氏が消防長を退任。
- 4月 東條秀明氏（次長兼警防課長事務取扱）が消防長に就任。

- 消防職員4名を採用し、実員232名となる。
- H31年 2月 高規格救急車1台を購入し、北署へ配置。
- 3月 資機材搬送車1台を購入し、本納分署へ配置。
- 4月 消防職員3名を採用し、実員232名となる。
- R2年 2月 高規格救急車1台を購入し、西署へ配置。
- 3月 水槽付ポンプ自動車（I-A型・救助仕様）1台を購入し、本納分署へ配置。
- 3月 消防職員1名を採用。  
東條秀明氏が消防長を退任。
- 4月 丸幸夫氏（本部次長）が消防長に就任。  
消防職員6名を採用し、実員232名となる。  
事務車両2台購入し、総務課及び予防課に配置。
- 8月 救助艇2艇購入し、警防課及び中央署へ配置。
- 9月 ボートトレーラー1台購入し、中央署へ配置。
- R3年 1月 ボートトレーラー1台購入し、長生分署へ配置。
- 3月 高規格救急車1台を購入し、味庄分署へ配置。  
30m級梯子付自動車1台を購入し、中央署へ配置。  
丸幸夫氏が消防長を退任。
- 4月 齊藤豊氏（本部次長）が消防長に就任。  
消防職員4名を採用し、実員231名となる。
- 7月 消防職員1名を採用し、実員232名となる。
- R4年 2月 高規格救急車1台を購入し、中央署へ配置。
- 3月 消防ポンプ自動車（CD-I）1台を購入し、中央署へ配置。  
齊藤豊氏が消防長を退任。
- 4月 金井浩司氏（本部次長）が消防長就任。  
消防職員7名を採用し、実員232名となる。

# 車両配置図

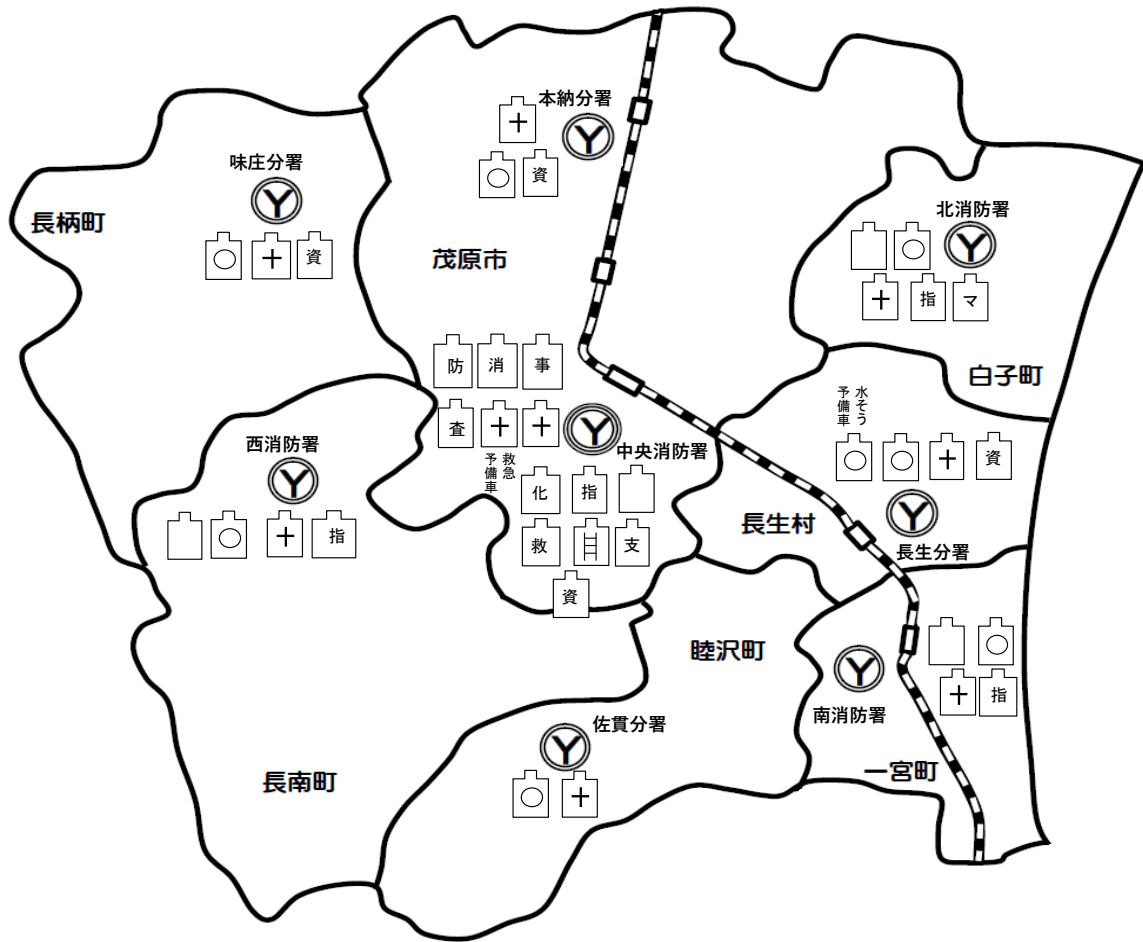

- |         |       |       |                     |      |              |     |     |       |     |     |        |        |       |
|---------|-------|-------|---------------------|------|--------------|-----|-----|-------|-----|-----|--------|--------|-------|
|         |       |       |                     |      |              |     |     |       |     |     |        |        |       |
| 査察原因調査車 | 防災広報車 | 消防検査車 | 本部事務車(防災啓発車<br>他4台) | ポンプ車 | 水そう付<br>ポンプ車 | 救急車 | 化学車 | 救助工作車 | 梯子車 | 指揮車 | マイクロバス | 資機材搬送車 | 後方支援車 |



# 消防組織図

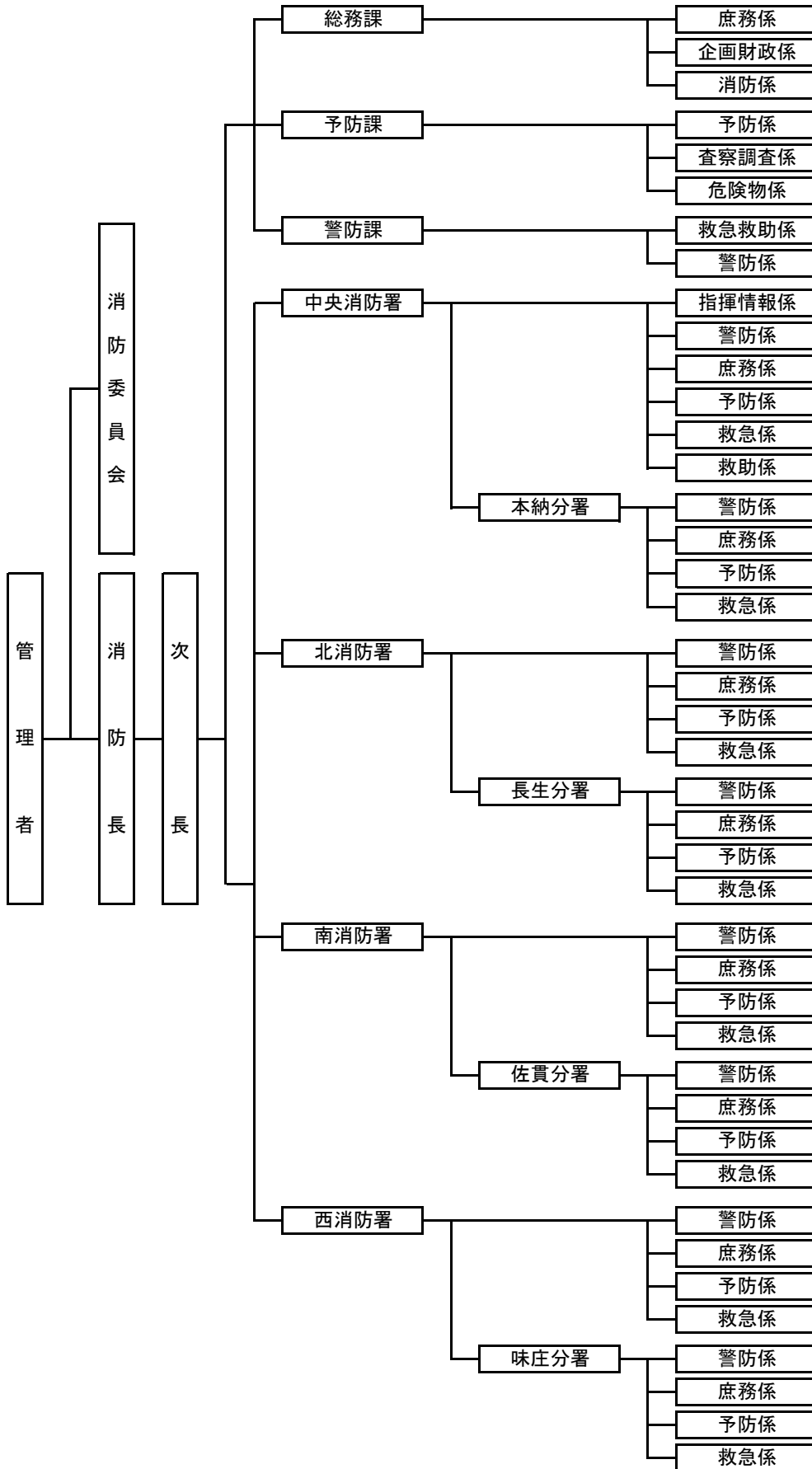

## 長生郡市広域市町村圏組合規模

令和4年4月1日現在

区分 構成市町村	面積 (Km <sup>2</sup> )	住民基本台帳	
		人口	世帯数
<b>合 計</b>	<b>326. 87</b>	<b>146,570</b>	<b>67,021</b>
茂 原 市	99. 92	87,664	41,376
一 宮 町	22. 97	12,384	5,639
睦 沢 町	35. 59	6,829	2,805
長 生 村	28. 29	13,772	6,065
白 子 町	27. 50	10,815	4,953
長 柄 町	47. 11	6,520	2,948
長 南 町	65. 51	7,557	3,235

## 構成市町村一般会計予算と消防予算

各年度当初予算額

区分 年度別	構成市町村 予算額合計 (千円)	消防予算額 (千円)	消防予算 額の比率 (%)	常備 消防費 (千円)	非常備 消防費 (千円)	消防 施設費 (千円)	負担		
							一世帯 当り (円)	一人当り (円)	
令和元年度	56,788,395	2,584,352	4.6	2,080,025	125,816	378,511	39,231	17,288	
令和2年度	61,009,000	2,735,195	4.5	2,141,395	122,294	471,506	41,355	18,500	
令和3年度	59,227,000	2,612,836	4.4	2,206,445	132,122	274,269	39,270	17,827	
令和4年度	59,739,000	2,574,950	4.3	2,184,442	135,052	255,456	38,420	17,568	
4年度 当初予 算額内 訳	茂原市	30,933,000	千円	長生村	6,475,000	千円	長南町	5,225,000	千円
	一宮町	4,721,000	千円	白子町	4,832,000	千円			
	睦沢町	3,477,000	千円	長柄町	4,076,000	千円	合計	59,739,000	千円

## 長生郡市広域市町村圏組合の 一般会計予算と消防予算の比率

各年度当初予算額

区分 年度別	組合予算額 (千円)	消防予算額の比率 (%)
令和元年度	5,840,084	44.3
令和2年度	6,776,883	40.4
令和3年度	6,561,625	39.8
令和4年度	7,138,815	36.1

## 庁舎の現況

区分	所在地	設置年月日	構造	建設延面積	敷地面積
消防本部 中央消防署	茂原市茂原598	昭和46. 5. 31	鉄筋コンクリート 3階建	1,122.00㎡	3,577㎡ (借地)
北消防署	白子町五井2359-1	平成13. 5. 21	鉄骨耐火造 一部3階建	967.44㎡	1,563.00㎡
南消防署	一宮町一宮8664	昭和47. 3. 31	鉄筋コンクリート 2階建	241.95㎡	1,217.02㎡
西消防署	長南町千田495-2	〃	〃	241.68㎡	941.52㎡
本納分署	茂原市本納2149-1	平成9. 3. 27	〃	821.81㎡	2,107.00㎡
長生分署	長生村宮成2579-1	平成29. 9. 15	鉄筋コンクリート 一部鉄骨造 2階建	946.94㎡	3,479.53㎡
味庄分署	長柄町味庄21-1	昭和58. 4. 1	鉄筋コンクリート 1階建	208.89㎡	2,050.00㎡
佐貫分署	睦沢町佐貫1061-6	昭和59. 4. 1	〃	208.89㎡	968.00㎡

## 職員の定数改正経過

条例改正日（適用日）	定数	条例改正日（適用日）	定数
昭和46年 4月 1日	87	昭和57年 4月 1日	150
昭和47年 4月 1日	93	昭和58年 4月 1日	162
昭和48年2月26日	100	昭和60年 4月 1日	170
昭和49年3月15日	106	平成 3年 8月27日	175
昭和50年4月 1日	112	平成 4年 9月 1日	200
昭和53年4月 1日	118	平成 8年 8月16日	214
昭和54年4月 1日	124	平成14年2月21日	218
昭和55年3月18日	133	平成15年 9月 1日	222
昭和56年 4月 1日	139	平成18年10月1日	232

## 階級別職員配置

令和4年4月1日現在

配置別		階級別									計
		正監	監	司令長	司令	司令補	士長	副士長	消防士	その他の職員	
本部	消防長	1									1
	次長		1								1
	総務課		1	1	3	4					9
	予防課		1	1	1	5	1				9
	警防課			1	3	3	3		1		11
署・分署	中央消防署		1	5	5	19	11	4	9		54
	北消防署			2	5	6	5		5		23
	南消防署			1	6	6	3	2	5		23
	西消防署			1	5	7	3	2	5		23
	本納分署			1	3	10	3		5		22
	長生分署			1	5	7	3		6		22
	佐貫分署			1	3	4	2		2		12
	味庄分署			1	3	8	4	1	5		22
計		1	4	16	42	79	38	9	43		232

## 階級別勤続年数

令和4年4月1日現在

年数別		階級別									計
		正監	監	司令長	司令	司令補	士長	副士長	消防士	その他の職員	
5年未満									28		28
5年以上～10年未満							11	9	15		35
10年以上～15年未満						17	26				43
15年以上～20年未満						22	1				23
20年以上～25年未満					2	17					19
25年以上～30年未満					23	22					45
30年以上～35年未満				1	14	1					16
35年以上		1	4	15	3						23
計		1	4	16	42	79	38	9	43	0	232

# 階級別職員年齢

令和4年4月1日現在

階級 年齢	正監	監	司令長	司令	司令補	士長	副士長	消防士	その他の職員	計
18								1		1
19								1		1
20								8		8
21								3		3
22								3		3
23								4		4
24								9		9
25								5		5
26							1	7		8
27						3	1	2		6
28						7	3			10
29						3	2			5
30						4				4
31						4				4
32						3	2			5
33						4				4
34					4	3				7
35					4	2				6
36					8	3				11
37					9					9
38					6	2				8
39					3					3
40					5					5
41					1					1
42					3					3
43					10					10
44					8					8
45				2	6					8
46				4	9					13
47				5						5
48				11	1					12
49				4	1					5
50				5	1					6
51				3						3
52										0
53			1	6						7
54				2						2
55										0
56			1							1
57		1	6							7
58		1	5							6
59	1	2	3							6
計	1	4	16	42	79	38	9	43	0	232

## 消防学校及び主な研修

令和4年4月1日現在

区分		年度別	現員における 修了者延人数	平成30年度	令和元年度	令和2年度	令和3年度
消防 大学 校	警 防 科		3				1
	救 助 科		2				
	救 急 科		1	1			
	予 防 科		2	1			
	火 災 調 査 科						
	新 任 教 官 科		3			1	
	幹 部 科						
	緊 急 消 防 援 助 隊 教 育 科		1	1			
	査 察 業 務 マ ネ ジ メ ン ト コ ー ス		1			1	
	女 性 活 躍 推 進 コ ー ス		1			1	
消 防 学 校	初 任 科		221	6	4	2	7
	特 殊 災 害 科		14	1	1	1	1
	予 防 査 察 科		21	2	2	2	2
	火 災 調 査 科		17	2	2	2	2
	救 急 科		191	3	8	6	6
	救 助 科		52	2	2	2	2
	中 級 幹 部 科		4		1	1	1
	訓 練 指 導 科		38	2	2		2
	は し ご 自 動 車 等 講 習 会		65	2	2	2	2
	危 険 物 科		3				
	救 命 士 2 行 為 追 加 講 習		33	10	7		
	※ 予 防 課 程		4				
	警 防 課 程		4			1	1
	水 難 救 助 課 程						
そ の 他	救 急 救 命 士 研 修 所		24	1	1	1	1
	薬 剤 投 与 追 加 講 習		15				
	気 管 挿 管 追 加 講 習		12				
	指 導 救 命 士 養 成 研 修		1				
市 町 村 圏 組 合	新 規 採 用		194	4	4	7	6
	初 級 職 員 研 修		209	8	8	3	4
	中 級 職 員 研 修		180	2	6	8	11
	係 長 研 修 (JST)		108	8	14		18
	県 自 治 専 門 校 研 修		13	2	2	1	1

※現在実施していない。

## 各種資格取得状況

令和4年4月1日現在

種 別	階 級 消防司令長 以 上	消 防 司 令	消 防 司令補	消 防 士 長	消 防 副 士 長	消 防 士	合 計
大型自動車運転免許	13	33	71	32	6	12	167
中型自動車運転免許	7	3	4	0	0	0	14
普通自動車運転免許	1	2	5	6	3	34	51
大型特殊運転免許	5	4	4	3	0	2	18
けん引運転免許	3	4	1	0	0	0	7
小型船舶操縦士	4	8	9	5	0	1	27
陸上特殊無線技士	21	37	75	37	9	32	211
乙種危険物取扱者 (1～6類)	1	8	53	36	7	22	127
消防設備士乙6種	1	1	4	0	0	1	7
予防技術資格者	4	6	21	11	2	1	45
ガス溶接技能講習	10	4	5	6	0	4	29
アーク溶接技能講習	8	4	5	5	0	4	26
小型移動式クレーン講習	2	9	22	11	4	2	50
玉掛技能講習	1	9	22	12	2	3	49
酸素欠乏・硫化水素危険 作業主任者技能講習	3	5	13	1	0	0	22
衛生管理者	0	1	5	1	0	0	7
救急救命士	4	7	19	8	2	6	46
特定化学物質作業主任者	3	2	9	3	0	1	18
有機溶剤作業主任者	2	3	8	5	0	1	19

---

---

予防

---

---



# 危険物製造所等の総数

令和4年4月1日現在

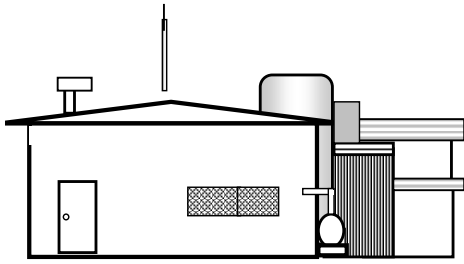

製造所 (19)

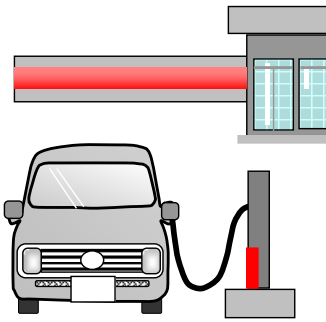

給油取扱所 (89)

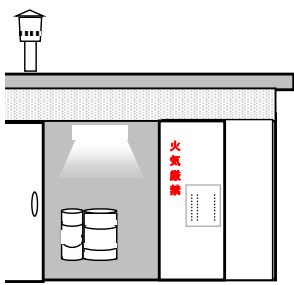

屋内貯蔵所 (83)

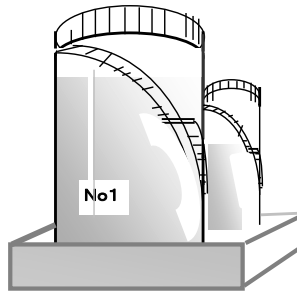

屋外タンク貯蔵所 (109)

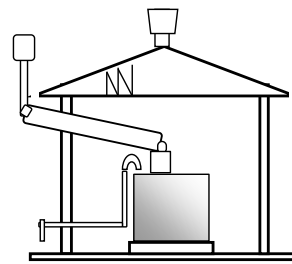

屋内タンク貯蔵所 (3)

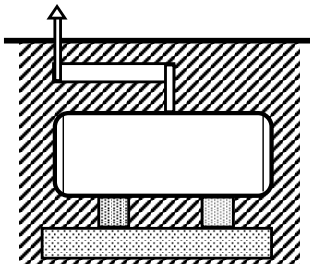

地下タンク貯蔵所 (43)

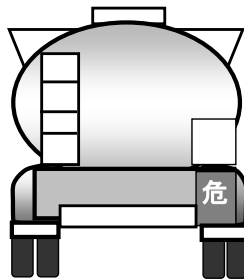

移動タンク貯蔵所 (52)

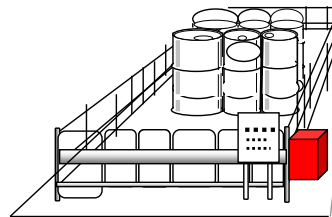

屋外貯蔵所 (13)

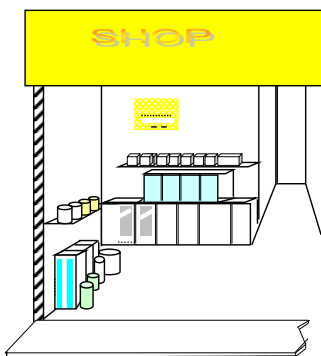

販売取扱所 (0)

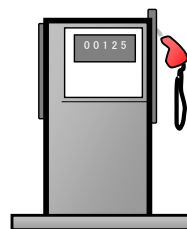

簡易タンク貯蔵所 (2)

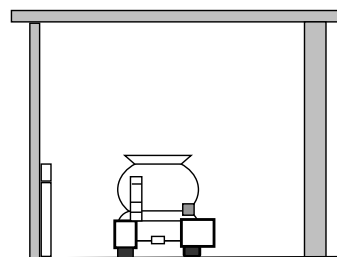

一般取扱所 (64)

## 危険物製造所の設置状況

令和4年4月1日現在

区分		年度別					
		29年度	30年度	令和元年度	令和2年度	令和3年度	現 計
製 造 所		0	0	1	0	0	19
貯 蔵 所	屋内貯蔵所	0 (5)	3 (1)	2 (2)	0 (1)	1 (2)	83
	屋外タンク貯蔵所	1 (1)	1 (1)	0	1 (2)	0 (3)	109
	屋内タンク貯蔵所	0	0	0 (1)	0	0	3
	地下タンク貯蔵所	0 (3)	0	0 (3)	0 (3)	(1)	43
	簡易タンク貯蔵所	0	0	0	0	0	2
	移動タンク貯蔵所	(2)	1 (2)	3 (1)	1 (4)	3 (3)	52
	屋外貯蔵所	0	0 (1)	0 (1)	0	(1)	13
取 扱 所	給油取扱所	0 (3)	1 (1)	0 (3)	0 (3)	0	89
	販売取扱所	0	0	0	0	0	0
	一般取扱所	(6)	0	0 (1)	4	0 (4)	64
計		1 (20)	6 (6)	6 (12)	6 (13)	4 (14)	477

( )内は廃止数

## 危険物施設の許可及び完成検査数

令和4年4月1日現在

区分		許 可		完 成 検 査		廃 止	水 張	水 圧
		設 置	変 更	設 置	変 更			
製 造 所		0	6	0	3	0	0	0
貯 蔵 所	屋内貯蔵所	1	4	0	2	2	0	0
	屋外タンク貯蔵所	0	8	1	9	3	2	0
	屋内タンク貯蔵所	0	0	0	0	0	0	0
	地下タンク貯蔵所	0	1	0	1	1	0	0
	簡易タンク貯蔵所	0	0	0	0	0	0	0
	移動タンク貯蔵所	2	1	3	1	3	0	0
	屋外貯蔵所	0	0	0	0	1	0	0
取 扱 所	給油取扱所	0	14	0	15	0	2	0
	販売取扱所	0	0	0	0	0	0	0
	一般取扱所	1	2	0	6	4	0	0
計		4	36	4	37	14	4	0

## 市町村別危険物製造所等の設置状況

令和4年4月1日現在

		茂原市	一宮町	睦沢町	長生村	白子町	長柄町	長南町	合計
製	造 所	13	0	0	3	0	3	0	19
貯	屋 内 貯 蔵 所	57	0	0	8	4	6	8	83
	屋外タンク貯蔵所	72	1	2	6	7	9	12	109
	屋内タンク貯蔵所	1	0	0	0	0	2	0	3
	地下タンク貯蔵所	16	3	6	7	1	8	2	43
	簡易タンク貯蔵所	1	0	0	0	0	0	1	2
	移動タンク貯蔵所	26	2	2	3	4	13	2	52
	屋 外 貯 蔵 所	9	0	0	1	0	3	0	13
小 計		195	6	10	28	16	44	25	324
取	給 油 取 扱 所	42	4	4	8	8	9	14	89
	販 売 取 扱 所	0	0	0	0	0	0	0	0
	一 般 取 扱 所	35	2	2	8	2	9	6	64
小 計		77	6	6	16	10	18	20	153
合 計		272	12	16	44	26	62	45	477

## 各種届出事務件数

令和4年1月1日現在

種別 月別	防火	消	果	消	防	火	置	変	扱	少	液	水	煙	火	け	煙	催	水	道	露
	管	防	報	防	火	気	電	・	扱	量	化	素	火	け	火	物	道	道	路	店
	理	計	告	対	使	使	池	蓄	い	危	石	ガ	災	の	の	開	断	工	開	
	者	画	点	象	用	設	設	電	貯	険	油	ス	と	打	催	減	事	設		
	選	書	検	物	開	備	池	池	蔵	物	ガ	ま	上	催	水	事	設			
	任		査	使	始	等	設	設	・	の	ス	ぎ	げ	は	水	事	設			
	解		結	用	届	の	備	備	貯	貯	貯	ら	又	仕	届	事	設			
	任		届	開		設	等	等	蔵	蔵	貯	わ	は	掛	届	事	設			
	届		届	始		置	の	の	取	取	置	し	仕	届	届	事	設			
	届		届	届		置	設	設	取	取	置	い	掛	届	届	事	設			
1	11	14	66	14	1	3	1	2	0	35	7	0	0	34	10					
2	16	19	79	17	4	6	4	5	0	9	1	0	0	29	8					
3	18	19	121	21	2	15	1	4	0	7	4	1	0	20	1					
4	24	48	96	14	2	2	2	4	0	6	2	0	0	26	0					
5	18	25	70	11	2	11	0	0	0	4	0	0	0	18	0					
6	5	7	81	22	2	5	1	5	0	6	2	0	0	17	0					
7	16	18	69	10	1	6	4	1	0	10	1	0	0	17	0					
8	8	9	117	18	1	3	1	1	0	4	14	0	1	21	0					
9	7	9	57	15	3	4	1	0	0	5	4	0	0	36	2					
10	20	25	54	9	0	1	1	2	0	9	2	0	0	27	10					
11	15	17	64	12	2	17	3	0	0	20	2	1	0	32	13					
12	12	21	84	8	2	5	2	5	0	16	5	0	0	38	14					
計	170	231	958	171	22	78	21	29	0	131	44	2	1	315	58					

## 防火対象物の現況（市町村別）

令和4年1月1日現在

令別表項		市町村名	茂	一	睦	長	白	長	長	計
			原	宮	沢	生	子	柄	南	
			市	町	町	村	町	町	町	
1	イ	劇場・映画館・演芸場等	2	1	0	0	0	0	0	3
	ロ	公会堂又は集会場	24	3	6	9	7	5	4	58
2	イ	キャバレー・カフェー・ナイトクラブの類	0	0	0	0	0	0	0	0
	ロ	遊技場又はダンスホール	17	1	0	1	0	0	0	19
	ハ	性風俗関連特殊営業を営む店舗	0	0	0	0	0	0	0	0
	ニ	カラオケボックス・インターネットカフェ等	4	0	0	0	0	0	0	4
3	イ	待合・料理店の類	3	0	0	0	0	0	0	3
	ロ	飲食店	71	5	2	5	8	3	2	96
4		百貨店・マーケット	191	22	7	16	13	13	7	269
5	イ	旅館・ホテル又は宿泊所	15	31	4	21	31	14	4	120
	ロ	寄宿舍・下宿又は共同住宅	415	62	0	26	19	13	1	536
6	イ	病院・診療所又は助産所	60	6	2	3	3	4	2	80
	ロ	養老施設・救護施設・入所施設等	54	8	11	10	8	4	6	101
	ハ	老人サービスセンター・保育所等	63	13	4	9	6	3	5	103
	ニ	幼稚園・特別支援学校	10	6	0	0	0	0	2	18
7		小・中・高・大・各種学校	82	18	9	19	15	12	8	163
8		図書館・博物館・美術館	2	0	1	0	0	0	1	4
9	イ	公衆浴場のうち蒸気浴場・熱気浴場 その他これらに類するもの	0	0	0	0	0	0	0	0
	ロ	イに掲げる公衆浴場以外の公衆浴場	1	0	0	1	0	1	0	3
10		車両の停車場等	2	1	0	0	0	0	0	3
11		神社・寺院・教会	27	4	1	2	0	1	3	38
12	イ	工場・作業場	245	22	37	35	30	64	75	508
	ロ	映画スタジオ又はテレビスタジオ	1	0	0	0	0	0	0	1
13	イ	自動車車庫又は駐車場	7	0	1	12	0	0	1	21
	ロ	飛行機等の格納庫	0	0	0	0	0	0	0	0
14		倉庫	129	10	15	23	15	50	36	278
15		前各項に該当しない事業所	241	45	18	24	26	45	52	451
16	イ	特定防火対象物の在する複合用途	127	27	4	7	7	6	6	184
	ロ	上記以外の複合用途対象物	60	8	0	5	1	5	3	82
17		重要文化財等の建造物	0	0	2	0	0	0	0	2
18		延長50m以上のアーケード	0	0	0	0	0	0	0	0
計			1,853	293	124	228	189	243	218	3,148

# 中高層建築物の現況（令別表項別）

令和4年1月1日現在

令別表項		階数	3階	4階	5階	6階	7階以上	計
1	イ	劇場・映画館・演芸場等	2	0	0	0	0	2
	ロ	公会堂又は集会場	3	2	1	0	0	6
2	イ	キャバレー・カフェー・ナイトクラブの類	0	0	0	0	0	0
	ロ	遊技場又はダンスホール	0	0	0	0	0	0
	ハ	性風俗関連特殊営業を営む店舗	0	0	0	0	0	0
	ニ	カラオケボックス・インターネットカフェ等	1	0	0	0	0	1
3	イ	待合・料理店の類	2	0	0	0	0	2
	ロ	飲食店	4	0	0	0	0	4
4		百貨店・マーケット	5	2	0	0	0	7
5	イ	旅館・ホテル又は宿泊所	13	5	6	8	8	40
	ロ	寄宿舎・下宿又は共同住宅	84	33	8	2	16	143
6	イ	病院・診療所又は助産所	14	5	6	4	0	29
	ロ	養老施設・救護施設・入所施設等	12	1	2	0	0	15
	ハ	老人サービスセンター・保育所等	5	2	0	1	0	8
	ニ	幼稚園・特別支援学校	0	0	0	0	0	0
7		小・中・高・大・各種学校	46	11	1	0	0	58
8		図書館・博物館・美術館	0	0	0	0	0	0
9	イ	公衆浴場のうち蒸気浴場・熱気浴場 その他これらに類するもの	0	0	0	0	0	0
	ロ	イに掲げる公衆浴場以外の公衆浴場	0	0	0	0	0	0
10		車両の停車場等	0	0	0	0	0	0
11		神社・寺院・教会	0	0	0	0	0	0
12	イ	工場・作業場	32	12	5	2	2	53
	ロ	映画スタジオ又はテレビスタジオ	0	0	0	0	0	0
13	イ	自動車車庫又は駐車場	0	0	0	0	1	1
	ロ	飛行機等の格納庫	0	0	0	0	0	0
14		倉庫	5	0	0	0	0	5
15		前各項に該当しない事業所	47	14	5	4	1	71
16	イ	特定防火対象物の在する複合用途	44	23	12	5	5	89
	ロ	上記以外の複合用途対象物	26	7	6	2	0	41
17		重要文化財等の建造物	0	0	0	0	0	0
18		延長50m以上のアーケード	0	0	0	0	0	0
計			345	117	52	28	33	575

## 中高層建築物の状況（市町村別）

令和4年1月1日現在

階数	市町村別							
	茂原市	一宮町	睦沢町	長生村	白子町	長柄町	長南町	合計
3 階	247	39	8	14	15	11	11	345
4 階	75	15	1	11	3	8	4	117
5 階	39	3	0	0	6	3	1	52
6 階	17	3	0	0	7	1	0	28
7 階	7	0	0	0	2	0	0	9
8 階	4	0	0	0	2	0	0	6
9 階	2	0	0	0	1	1	0	4
10階以上	6	2	0	0	5	1	0	14
計	397	62	9	25	41	25	16	575

## 用途地域別建築同意数

令和4年1月1日現在

用途地域別	月別												計
	1	2	3	4	5	6	7	8	9	10	11	12	
第一住	2	2	2	3	4	2	3	2	1	2	5	1	29
第二住	0	0	1	0	0	0	0	0	1	0	0	0	2
住居	0	0	0	0	0	0	0	0	0	0	0	0	0
商業	0	2	0	0	0	1	1	0	0	1	1	1	7
近商	1	0	0	1	0	0	0	1	0	0	0	0	3
準工業	0	0	0	0	1	0	0	0	1	0	0	0	2
工業	2	0	1	0	0	0	0	0	0	0	1	1	5
工業専	0	0	0	0	0	0	0	0	0	0	0	0	0
一種低住	0	0	0	0	0	0	0	1	0	2	0	1	4
二種低住	0	0	0	0	0	0	0	0	0	0	0	0	0
一種中高住	0	1	1	1	2	0	1	5	1	0	2	0	14
二種中高住	0	0	0	0	0	0	0	0	0	0	0	0	0
準住居	0	1	0	0	0	0	0	0	0	0	1	0	2
指定無	4	14	21	10	11	17	17	5	8	8	3	12	130
同意件数	9	20	26	15	18	20	22	14	12	13	13	16	198

## 予防査察件数

令別表項		年別	R1年	R2年	R3年
1	イ	劇場・映画館・演芸場等	0	1	1
	ロ	公会堂又は集会場	32	23	16
2	イ	キャバレー・カフェー・ナイトクラブの類	0	0	0
	ロ	遊技場又はダンスホール	7	6	4
	ハ	性風俗関連特殊営業を営む店舗	0	0	0
	ニ	カラオケボックス・インターネットカフェ等	3	0	1
3	イ	待合・料理店の類	0	0	1
	ロ	飲食店	25	16	18
4		百貨店・マーケット	94	58	45
5	イ	旅館・ホテル又は宿泊所	72	27	33
	ロ	寄宿舎・下宿又は共同住宅	19	7	3
6	イ	病院・診療所又は助産所	37	3	0
	ロ	養老施設・救護施設・入所施設等	19	4	4
	ハ	老人サービスセンター・保育所等	32	11	12
	ニ	幼稚園・特別支援学校	7	0	1
7		小・中・高・大・各種学校	48	20	4
8		図書館・博物館・美術館	2	1	1
9	イ	公衆浴場のうち蒸気浴場・熱気浴場 その他これらに類するもの	0	0	0
	ロ	イに掲げる公衆浴場以外の公衆浴場	0	0	0
10		車両の停車場等	1	0	0
11		神社・寺院・教会	3	0	2
12	イ	工場・作業場	22	46	3
	ロ	映画スタジオ又はテレビスタジオ	0	0	0
13	イ	自動車車庫又は駐車場	0	0	0
	ロ	飛行機等の格納庫	0	0	0
14		倉庫	14	10	1
15		前各項に該当しない事業所	68	26	20
16	イ	特定防火対象物の在する複合用途	83	21	6
	ロ	上記以外の複合用途対象物	11	6	2
17		重要文化財等の建造物	3	0	2
18		延長50m以上のアーケード	0	0	0
		一般住宅	0	0	0
		車両査察（危険物車両）	24	24	23
計			626	310	203

## 月別確認同意件数

令和4年1月1日現在

月別	件数	受付件数			合計
		建築物	許可申請	仮使用	
1月	8	1	0	9	
2月	19	1	0	20	
3月	26	0	0	26	
4月	14	1	0	15	
5月	18	0	0	18	
6月	16	4	0	20	
7月	21	1	0	22	
8月	14	0	0	14	
9月	12	0	0	12	
10月	13	0	0	13	
11月	13	0	0	13	
12月	16	0	0	16	
計	190	8	0	198	

## 建築工事種別数

令和4年1月1日現在

月別	種別	新築	増築	改築	移転	用途変更	模様替	計
	1月	5	4	0	0	0	0	
2月	16	4	0	0	0	0	20	
3月	20	6	0	0	0	0	26	
4月	14	1	0	0	0	0	15	
5月	17	1	0	0	0	0	18	
6月	19	1	0	0	0	0	20	
7月	21	1	0	0	0	0	22	
8月	13	0	0	0	1	0	14	
9月	10	2	0	0	0	0	12	
10月	11	1	0	0	1	0	13	
11月	10	3	0	0	0	0	13	
12月	12	4	0	0	0	0	16	
計	168	28	0	0	2	0	198	



## 用途別建築事務取扱数

令和4年1月1日現在

防 火 対 象 物		件 数
1	イ 劇場・映画館・演芸場等	0
	ロ 公会堂又は集会場	1
2	イ キャバレー・カフェー・ナイトクラブの類	0
	ロ 遊技場又はダンスホール	2
	ハ 性風俗関連特殊営業を営む店舗等	0
	ニ カラオケボックス等	0
3	イ 待合・料理店の類	0
	ロ 飲食店	2
4	百貨店・マーケット	7
5	イ 旅館・ホテル又は宿泊所	8
	ロ 寄宿舍・下宿又は共同住宅	5
6	イ 病院・診療所又は助産所	4
	ロ 養老施設・救護施設・入所施設等	4
	ハ 老人サービスセンター・保育所等	2
	ニ 幼稚園・特別支援学校	0
7	小・中・高・大・各種学校	1
8	図書館・博物館・美術館	0
9	イ 公衆浴場のうち蒸気浴場・熱気浴場 その他これらに類するもの	0
	ロ イに掲げる公衆浴場以外の公衆浴場	0
10	車両の停車場等	0
11	神社・寺院・教会	1
12	イ 工場・作業場	10
	ロ 映画スタジオ又はテレビスタジオ	0
13	イ 自動車車庫又は駐車場	2
	ロ 飛行機等の格納庫	0
14	倉庫	23
15	前各項に該当しない事業所	54
16	イ 特定防火対象物の在する複合用途	2
	ロ 上記以外の複合用途対象物	3
	専 用 住 宅	45
	併 用 住 宅	2
	そ の 他	20
計		198

---

---

# 警防

---

---

# 車両配置状況

令和4年4月1日現在

区分	種類	名称	メーカー	機装	排気量	規格等	※登録状況	
消防本部	指令車	消防長車	トヨタ		1790	プリウス		
	防災広報車	長生本部予防1	トヨタ		1490	カローラ		
	消防査察車	長生本部予防2	日産		1490	ウイングロード		
	査察原因調査車	長生本部調査1	ホンダ		1990	ステップワゴン		
	救急普及啓発車		トヨタ		1990			
	事務車		日産		650	クリッパー		
	事務車		トヨタ		1490	カローラフィールダー		
	事務車		トヨタ		1980	ヴォクシー		
中央消防署	事務車		スバル		2450	レガシィ		
	指揮車	長生中央指揮1	日産		2480			
	化学車	長生中央化学1	日野	モリタ	6400	化学II型		
	ポンプ車	長生中央ポンプ1	日野	モリタ	4000	CD-I型	広域	緊援
	梯子車	長生中央梯子1	日野	マギルス	8860	30m級	広域	
	救助工作車	長生中央救助1	日野	モリタ	6400	II型		
	救急車	長生中央救急1	日産		2690	高規格	広域	緊援
	後方支援車	長生中央支援1	いすゞ	野口ポンプ	5190	支援車II型	広域	緊援
署	救急予備車	長生本部救急1	トヨタ		2690	高規格		
	資機材搬送車	長生中央資材1	トヨタ		2980	資機材搬送		
	ポータトレラー					14FW-GW		
北消防署	指揮車	長生北指揮1	日産		1590			
	水槽付ポンプ車	長生北水槽1	日野	ネイチャー	6400	水IB型	広域	緊援
	ポンプ車	長生北ポンプ1	三菱	GMいちはら	5240	CD-I型		
	救急車	長生北救急1	トヨタ		2690	高規格	広域	緊援
	マイクロバス	長生本部輸送1	日野		3839			
南消防署	指揮車	長生南指揮1	日産		1590			
	水槽付ポンプ車	長生南水槽1	日野	モリタ	6400	水IB型	広域	緊援
	ポンプ車	長生南ポンプ1	日野	モリタ	4000	CD-I型		
	救急車	長生南救急1	トヨタ		2690	高規格	広域	
西消防署	指揮車	長生西指揮1	日産		1590		広域	緊援
	水槽付ポンプ車	長生西水槽1	日野	モリタ	6400	水IB型	広域	緊援
	ポンプ車	長生西ポンプ1	三菱	モリタ	5240	CD-I型		
	救急車	長生西救急1	トヨタ		2690	高規格		
分本署納	水槽付ポンプ車	本納救助水槽1	日野	長野ポンプ	5120	水IA型	広域	緊援
	救急車	本納救急1	トヨタ		2690	高規格	広域	
	資機材搬送車	本納資材1	トヨタ		2980	資機材搬送		
長生分署	水槽付ポンプ車	長生水槽1	日野	モリタ	6400	水IB型		
	救急車	長生救急1	トヨタ		2690	高規格		
	資機材搬送車	長生資材1	トヨタ		2980	資機材搬送		
	ポータトレラー					14FW-GW		
	水槽付ポンプ車 (予備車)	長生本部水槽1	日野	モリタ	7960	水II型		
分味署庄	水槽付ポンプ車	味庄水槽1	日野	モリタ	6400	水IB型		
	救急車	味庄救急1	トヨタ		2690	高規格	広域	
	資機材搬送車	味庄資材1	トヨタ		1990	資機材搬送		
分佐署貫	水槽付ポンプ車	佐貫水槽1	日野	ネイチャー	6400	水IB型		
	救急車	佐貫救急1	トヨタ		2690	高規格		

# 消防機器等配置状況

令和4年4月1日現在

機 器 名		計	所 属 別 保 有 数								
			本 部	中 央 消 防 署	北 消 防 署	南 消 防 署	西 消 防 署	本 納 分 署	長 生 分 署	味 庄 分 署	佐 貫 分 署
水 管	ホース (50mm)	715		163	95	107	105	58	65	58	64
	ホース (65mm)	653		163	86	84	96	74	41	39	70
	ストレート管槍 (50mm)	10		2	2	2			1	1	2
	ストレート管槍 (65mm)	18		3	3	3	2		2	2	3
	無反動ノズル (50mm)	24		7	3	3	2	2	3	3	1
	無反動ノズル (65mm)	22		4	5	4	3	2	1	1	2
	フォグガン	12		2	2	2			2	2	2
	ガンタイプノズル	15		4	2	2	2	2	1	1	1
	泡放射用ノズル	12		2	1	1	2	2	1	1	2
	分水器	21		3	3	5	3	1	2	2	2
呼 吸 器 保 護 具 用	酸素呼吸器	4		2				2			
	空気呼吸器	63	11	15	7	7	7	4	4	4	4
	空気呼吸器用ポンベ	163	9	50	18	18	18	13	12	13	12
	簡易呼吸器	6		4				2			
	全面マスク	33	25	4				4			
重 量 物 排 助 用 器 具	油圧ジャッキ	4			1	2		1			
	油圧スプレッダー	2			1	1					
	可搬式ウィンチ	12		4	2	1	1	1	1	1	1
	ワイヤーロープ	53		24	2	3	4	14	1	3	2
	マット型空気ジャッキ一式	2		1				1			
	マンホール救助器具	1						1			
	救助用支柱器具	1		1							
	救助用簡易起重機	1		1							
切 断 用 器 具	油圧切断機	3			1	2					
	エンジンカッター	10		3	1	1	1	1	1	1	1
	ガス溶断器	2		1				1			
	チェーンソー	9		2	1	1	1	1	1	1	1
	鉄線カッター	18		3	1	2	4	1	4	2	1
	レシプロソー	5		1	1	1	1	1			
	空気鋸 (エアソー)	2		1				1			
大 型 油 圧 救 助 器 具	エンジンポンプユニット	1		1							
	ハンドポンプ	1		1							
	大型油圧スプレッダー	2		1				1			
	大型油圧切断機	2		1				1			
	コンビネーションツール	5		1	1	1	1	1			
	ラムシリンダー	3		2				1			

# 消防機器等配置状況

令和4年4月1日現在

機 器 名		計	所 属 別 保 有 数								
			本 部	中 央 消 防 署	北 消 防 署	南 消 防 署	西 消 防 署	本 納 分 署	長 生 分 署	味 庄 分 署	佐 貫 分 署
検 知 測 定 用 器 具	複合型ガス測定器（4成分）	12		4	1	1	1	2	1	1	1
	有毒ガス検知管	3		2				1			
	個人線量計	50	24	7	3	3	3	7		3	
	放射線測定器（空間線量計）	12	6	1	1	1	1	1		1	
	放射線測定器（表面検査計）	4	1	2				1			
	化学剤検知器	1		1							
	生物剤検知紙	1		1							
隊 員 保 護 用 器 具	耐電手袋	54		14	2	13	6	7	2	5	5
	耐電衣	8		4				4			
	耐電ズボン	8		4				4			
	耐電長靴	8		4				4			
	陽圧式化学防護服（レベルA）	11		4				7			
	化学防護服（レベルB）	75	36	11	4	4	4	4	4	4	4
	耐熱服	2		2							
水 難 救 助 機 具	水難救助用ヘルメット	17	5	4				8			
	ウェットスーツ	19	5	10				4			
	水面救助用ドライスーツ	4						4			
	救命胴衣	111	9	29	11	13	8	11	12	8	10
	流水救助用救命胴衣	67		19	7	6	7	7	10	7	4
	胴付長靴	22	5	10		3			4		
	水中用投光器	12		4				8			
	救命浮き輪	17		6	1	2	2	2	1	2	1
	アルミ製救命ボート	8		1	1	1	1	1	2	1	
	空気膨張式救命ボート	2	1	1				1			
資 材 用	船外機	2	1	1							
	高度画像探索機Ⅰ型	2		1				1			
	高度画像探索機Ⅱ型	1		1							
	地中音響探知機	0									
	熱画像直視装置	6		2	1	1	1	1			
器 具 用	夜間用暗視装置	0									
	削岩機	5		1	1	1	1	1			
	ハンマードリル	5		2		1	1	1			
	万能斧	27		11	2	2	4	5	1	1	1

# 消防機器等配置状況

令和4年4月1日現在

機 器 名	計	所 属 別 保 有 数									
		本 部	中 央 消 防 署	北 消 防 署	南 消 防 署	西 消 防 署	本 納 分 署	長 生 分 署	味 庄 分 署	佐 貫 分 署	
一 般 ・ そ の 他 救 助 機 具 等	空気式救助マット	5		1	1	1	1	1			
	救命索発射銃	2		1				1			
	かぎ付はしご	13		3	2	2	1	2	1	1	1
	三連はしご	13		3	2	1	1	2	1	2	1
	金属製折りたたみはしご	5		1	1	1	1	1			
	二連はしご	4			1	2	1				
	サバイバースリング	9		2		1	2	2			2
	携帯警報機	15	4	8		3					
	バスケット型担架	10		3	1	1	1	3	1		
	緩降機	3		2		1					
	ロープ登降機	10		2				8			
	送排風機	3		1				2			
	発電機	19	3	5	2	1	2	1	2	2	1
	投光機	13	1	4	1	1	1	1	1	2	1
	携帯拡声器	31	2	10	4	3	4	2	2	2	2
	携帯無線機(デジタル)	34	6	11	3	3	3	2	2	2	2
	小型ポンプ	2			1				1		
	空気圧縮機(コンプレッサー)	8		1	1	1	1	1	1	1	1
	移動式呼吸器用高圧エアークンプレッサー	2		1	1						
	除染用シャワーテント	2	2								
エアータント	3	3									

## 消防水利の現況

令和4年4月1日現在

種 別 地区別		消火栓	自然水圧 消火栓	貯 水 槽		
				40m <sup>3</sup> 以上	20m <sup>3</sup> 以上 40m <sup>3</sup> 未満	20m <sup>3</sup> 未満
合 計		2,270	27	473 <sup>(133)</sup> <13>	222 <sup>(19)</sup>	255 (8)
中央消防署	茂原市	798	0	143 <sup>(45)</sup> <8>	53 (2)	89 (1)
本納分署	本納地区	271	5	58 <sup>(19)</sup> <3>	19 (5)	26
北消防署	白子町	206	0	20 (7)	4 (2)	34 (2)
長生分署	長生村	210	0	30 <sup>(13)</sup>	79 (5)	29 (4)
南消防署	一宮町	264	0	22 (6)	13 (2)	21
佐貫分署	睦沢町	131	2	50 <sup>(3)</sup> <2>	5	31 (1)
西消防署	長南町	241	20	71 <sup>(14)</sup>	16	8
味庄分署	長柄町	149	0	79 <sup>(26)</sup>	33 (3)	17

※貯水槽の数のうち ( ) は私設、< > は飲料水兼用

## 応急手当等の普及状況

令和4年4月1日現在

内容 年別	普通 救命講習Ⅰ		普通 救命講習Ⅱ		普通 救命講習Ⅲ		上級 救命講習		救命 入門コース		救急実技講習 救急講話		応急手当 普及員講習	
	実施 回数	参加 人員	実施 回数	参加 人員	実施 回数	参加 人員	実施 回数	参加 人員	実施 回数	参加 人員	実施 回数	参加 人員	実施 回数	参加 人員
	H29年	49	836	4	44	4	46	5	98	9	134	96	2826	2
H30年	52	851	6	52	5	76	4	46	22	656	102	3411	2	20
R1年	40	639	4	35	4	48	3	39	22	761	95	2703	1	8
R2年	0	0	0	0	0	0	0	0	0	0	0	0	0	0
R3年	0	0	0	0	0	0	0	0	0	0	0	0	11	18

## 令和3年 火災件数に対する種別割合

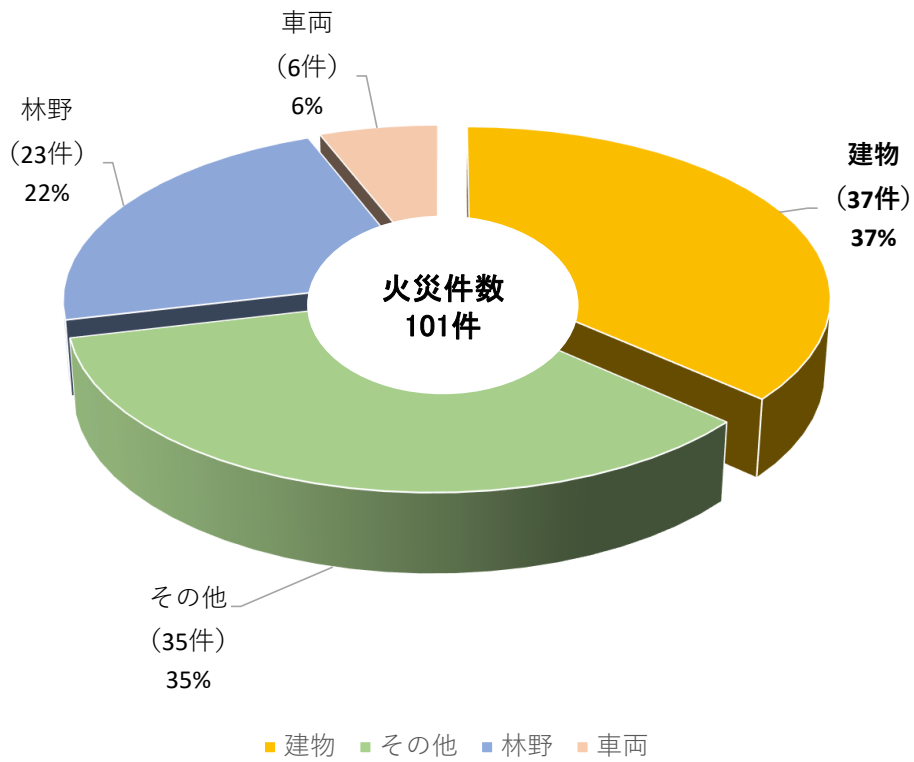

## 令和3年 市町村別火災件数割合

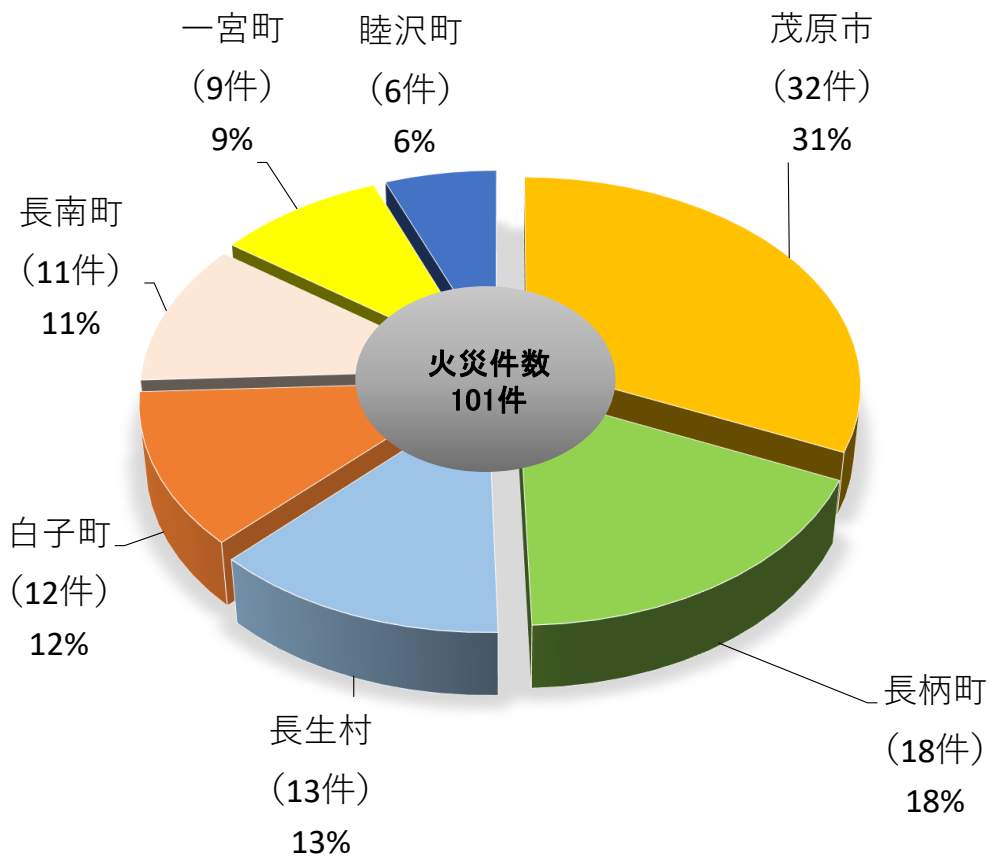



### 年別火災種別発生件数

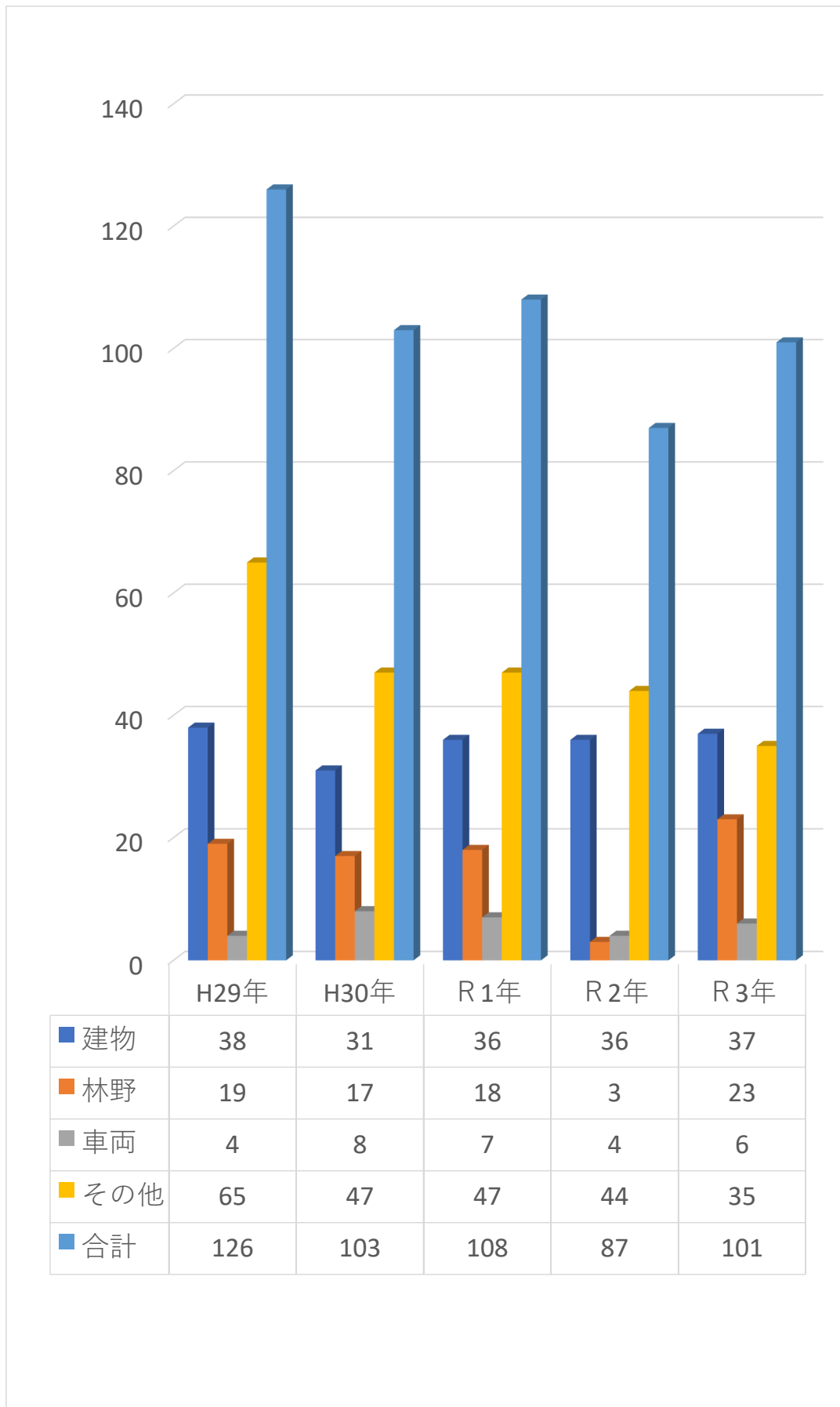

## 年別火災損害額

単位: 千円

	H29年	H30年	R1年	R2年	R3年
損害額	978,217	74,825	178,057	176,802	64,782

(単位: 千円)

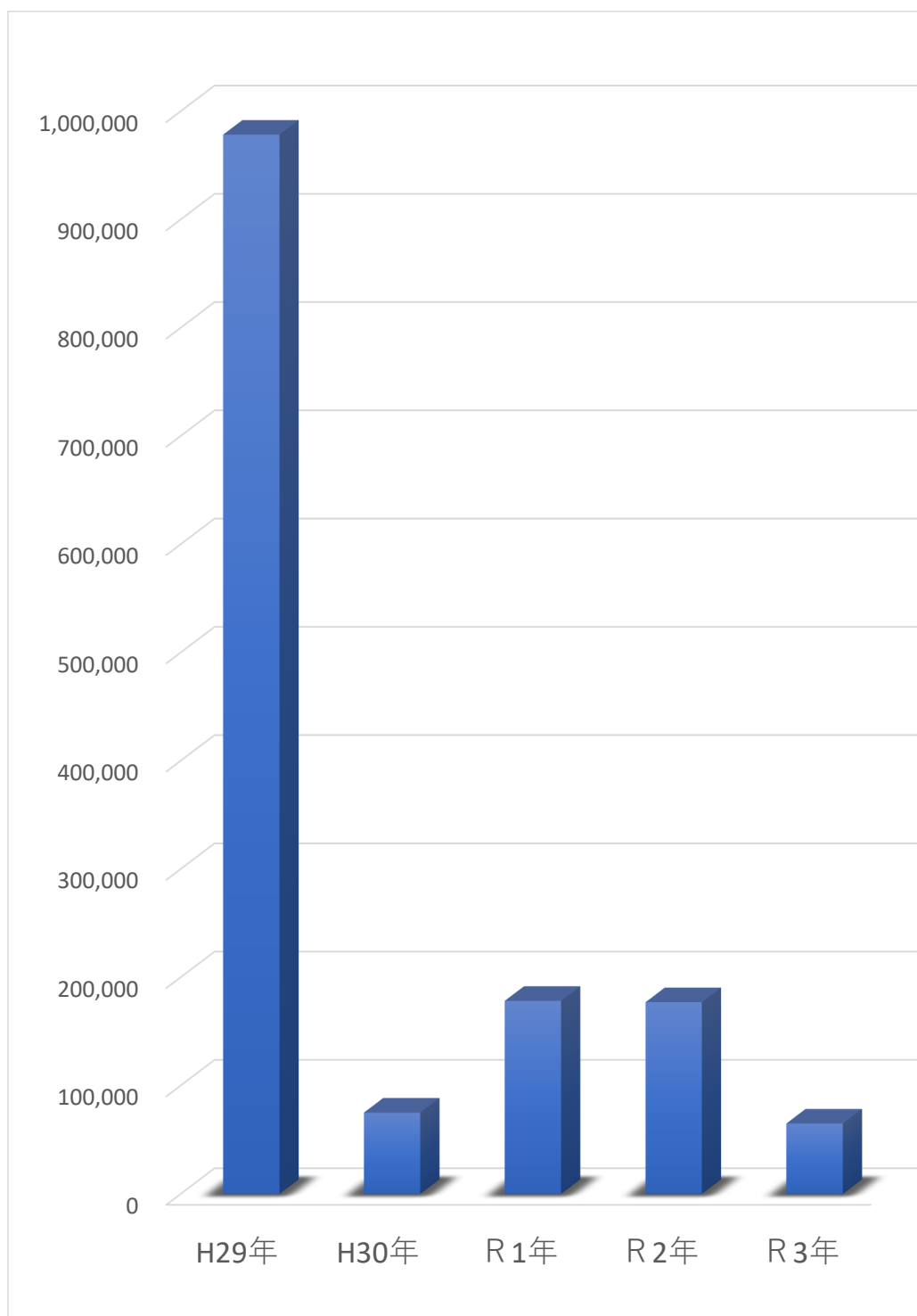

月別火災発生状況

令和4年1月1日現在

	火災件数						焼損棟数						り災世帯		死者	負傷者	焼損面積				損害損害額(千円)					
	計	建物	林野	車両	船舶	その他	計	全焼	半焼	部分焼	ぼや	全損	半損	小損			建物(m <sup>2</sup> )		林野	車両	その他	合計	建物	林野	車両	その他
																	床	表								
合計	101	37	23	6	0	35	52	20	0	12	20	5	0	13	1	7	1,698	145	302	6	21,278	64,782	58,014	177	3,374	3,217
1月	13	3	4	1	0	5	5	2	0	1	2	1	0	2	0	1	157	0.8	7.32	1	3,497	4,798	3,911	177	645	65
2月	30	9	10	0	0	11	15	9	0	4	2	2	0	2	0	2	966	19.98	261.8	0	6,469	41,446	41,141	0	211	94
3月	5	3	1	0	0	1	4	1	0	1	2	0	0	0	0	1	8	10.05	0.9	0	1,274	277	162	0	95	20
4月	17	8	5	1	0	3	10	2	0	4	4	1	0	5	0	0	123	44.57	21.14	1	1,768	2,600	1,568	0	1,000	32
5月	4	2	0	1	0	1	6	4	0	1	1	1	0	2	0	1	306	64.8	0	1	440	5,587	4,783	0	803	1
6月	2	1	1	0	0	0	1	0	0	0	1	0	0	0	0	1	0	0	1.37	0	0	23	0	0	0	23
7月	7	1	1	1	0	4	1	0	0	0	1	0	0	0	1	0	0	0	1.48	1	2,753	3,132	0	0	150	2,982
8月	7	3	1	0	0	3	3	0	0	0	3	0	0	1	0	0	0	1.11	0.24	0	843	631	631	0	0	0
9月	6	3	0	1	0	2	3	1	0	1	1	0	0	1	0	1	109	3.82	0	1	742	2,918	2,478	0	440	0
10月	3	1	0	1	0	1	1	0	0	0	1	0	0	0	0	0	0	0	0	1	0.2	30	0	0	30	0
11月	3	1	0	0	0	2	1	0	0	0	1	0	0	0	0	0	0	0	0	0	1,073	3,200	3,200	0	0	0
12月	4	2	0	0	0	2	2	1	0	0	1	0	0	0	0	0	29	0.05	7.5	0	2,419	140	140	0	0	0

市町村別火災発生状況

令和4年1月1日現在

区分	出火件数						焼損面積				損害額(千円)					死傷者	
	合計	建物	林野	車両	船舶	その他	建物(m <sup>2</sup> )		林野	その他	合計	建物	林野	車両	その他	死亡	負傷者
							床	表									
市町村別																	
茂原市	32	10	6	2	0	14	1.37	7.76	18.85	8,091	6,725	6,222	0	470	33	0	3
一宮町	9	3	3	0	0	3	109.31	0.13	3.45	808	3,099	3,099	0	0	0	0	0
睦沢町	6	4	1	0	0	1	0	4.37	0.25	1,299	15	15	0	0	0	0	1
長生村	13	6	1	1	0	5	472.38	98.89	2.97	2,440	9,835	8,296	0	1,455	84	0	1
白子町	12	6	3	0	0	3	589.04	30.66	9.23	2,965	20,490	20,291	0	95	104	1	0
長柄町	18	3	6	2	0	7	341.62	0	22	3,753	17,062	12,872	0	1,204	2,986	0	2
長南町	11	5	3	1	0	2	184.15	3.37	245	1,922	7,556	7,219	177	150	10	0	0
合計	101	37	23	6	0	35	1,698	145	302	21,278	64,782	58,014	177	3,374	3,217	1	7

署別火災発生状況

令和4年1月1日現在

区分	出火件数						焼損面積			損害額(千円)					死傷者	
	合計	建物	林野	車両	その他	建物(m <sup>2</sup> )		林野	合計	建物	林野	車両	その他	死亡	負傷者	
						床	表									(a)
署別																
中央消防署	17	6	1	1	9	2	2	0	526	30	0	440	56	0	4	
本納分署	9	3	1	1	4	0	0	5	51	21	0	30	0	0	0	
北消防署	16	8	4	0	4	589	37	10	26,661	26,462	0	95	104	1	0	
長生分署	12	5	2	1	4	472	99	3	9,812	8,296	0	1,455	61	0	0	
南消防署	12	5	3	0	4	109	4	4	3,114	3,114	0	0	0	0	1	
佐貫分署	4	3	1	0	0	0	0	233	3,377	3,200	177	0	0	0	0	
西消防署	20	5	8	2	5	515	3	31	15,490	14,770	0	709	11	0	1	
味庄分署	11	2	3	1	5	11	0	16	5,751	2,121	0	645	2,985	0	1	
合計	101	37	23	6	35	1,698	145	302	64,782	58,014	177	3,374	3,217	1	7	

## 曜日別・時間別火災発生状況

令和4年1月1日現在

曜日	計	日曜日	月曜日	火曜日	水曜日	木曜日	金曜日	土曜日
計	101	25	12	14	17	8	10	15
0時～	2			1		1		
1時～								
2時～								
3時～								
4時～	2			1				1
5時～								
6時～	2			1			1	
7時～	3	1		1		1		
8時～	4	1			1	1	1	
9時～	7	2	1	1	3			
10時～	16	6	4	1	1	1	1	2
11時～	6	3		1	1			1
12時～	5	1		1	1	1		1
13時～	12	3	2		2	1	2	2
14時～	8	1		1	2		1	3
15時～	8	2	2	1		1	1	1
16時～	5	1	1		1		1	1
17時～	4	2		1	1			
18時～	3	1					1	1
19時～	2				1			1
20時～	4	1	1	1	1			
21時～	4			1	2		1	
22時～	1					1		
23時～	3		1	1				1

## 原因別出火件数

令和4年1月1日現在

区分	計	たばこ	こんろ	かまど	風呂釜	炉	焼却炉	ストーブ	こたつ
合計	101	2	3	0	1	1	1	2	0
建物	37	1	3	0	1	1	1	2	0
林野	23	0	0	0	0	0	0	0	0
車両	6	0	0	0	0	0	0	0	0
その他	35	1	0	0	0	0	0	0	0

区分	ボイラー	煙突煙道	排気管	電気機器	電気装置	電灯配線	内燃機関	配線器具	火遊び
合計	0	0	2	5	0	1	0	2	0
建物	0	0	0	4	0	0	0	2	0
林野	0	0	0	0	0	0	0	0	0
車両	0	0	2	1	0	0	0	0	0
その他	0	0	0	0	0	1	0	0	0

区分	マッチ等	たき火	溶接機等	灯火	衝突火花	取灰	火入れ	放火	放火疑い
合計	0	34	0	1	0	0	12	2	0
建物	0	5	0	1	0	0	0	1	0
林野	0	13	0	0	0	0	6	0	0
車両	0	0	0	0	0	0	0	0	0
その他	0	16	0	0	0	0	6	1	0

区分	その他	不明・調査中
合計	15	17
建物	8	7
林野	2	2
車両	1	2
その他	4	6

ワースト5	1位	2位	3位	4位	5位
火災全般	たき火 34 34%	不明・調査中 17 17%	その他 15 15%	火入れ 12 12%	電気機器 5 5%
建物火災	その他 8 22%	不明・調査中 7 19%	たき火 5 14%	電気機器 4 11%	こんろ 3 8%
林野・その他	たき火 29 50%	火入れ 12 21%	不明・調査中 8 14%	その他 6 10%	たばこ 1 2%

## 死傷者発生状況

令和4年1月1日現在

区分	合計	火災種別								死傷者の区分												
		建物		林野		車両		その他		消防吏員		消防団員		応急消火義務		消防協力者		その他の者				
		死	負傷者	死	負傷者	死	負傷者	死	負傷者	死	負傷者	死	負傷者	死	負傷者	死	負傷者	死	負傷者			
市町村	1	7	0	4	0	1	0	0	1	2	0	0	0	0	0	0	0	5	0	0	1	2
合計	1	7	0	4	0	1	0	0	1	2	0	0	0	0	0	0	0	5	0	0	1	2
茂原市	0	3	0	2	0	0	0	0	1	1	0	0	0	0	0	0	0	2	0	0	0	1
一宮町	0	0	0	0	0	0	0	0	0	0	0	0	0	0	0	0	0	0	0	0	0	0
陸沢町	0	1	0	1	0	0	0	0	0	0	0	0	0	0	0	0	0	0	0	0	0	1
長生村	0	1	0	1	0	0	0	0	0	0	0	0	0	0	0	0	1	0	0	0	0	0
白子町	1	0	0	0	0	0	0	0	1	0	0	0	0	0	0	0	0	0	0	0	1	0
長柄町	0	2	0	0	0	1	0	0	0	1	0	0	0	0	0	0	2	0	0	0	0	0
長南町	0	0	0	0	0	0	0	0	0	0	0	0	0	0	0	0	0	0	0	0	0	0

---

---

救急・救助

---

---

### 令和3年 救急出場件数事故種別割合

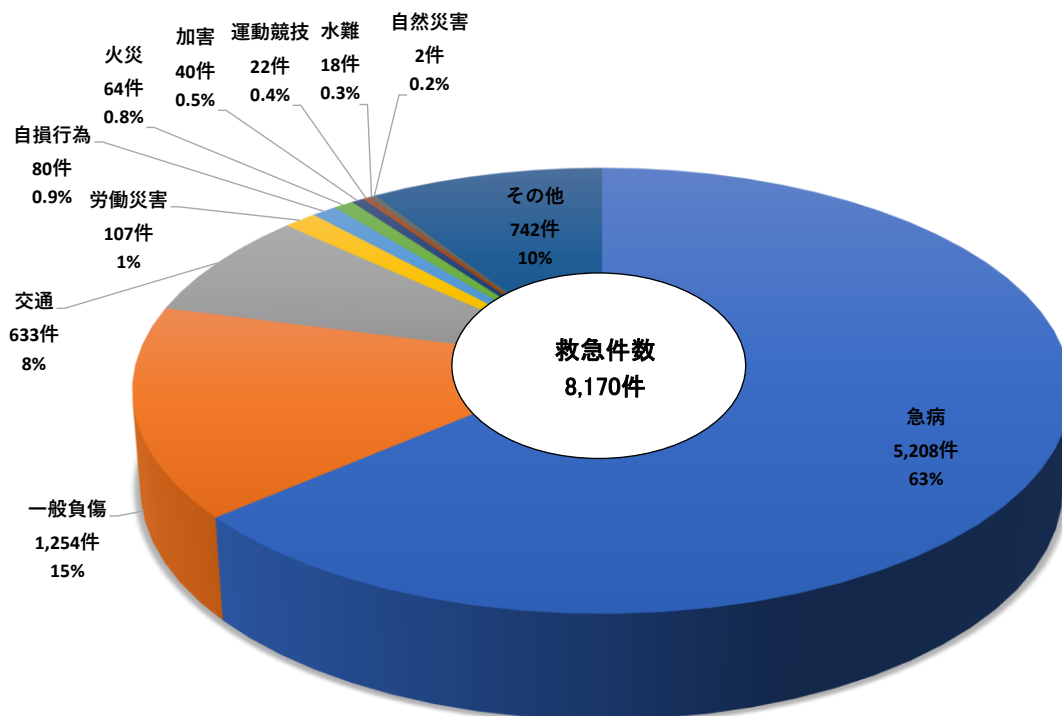

### 令和3年 市町村別救急出場割合

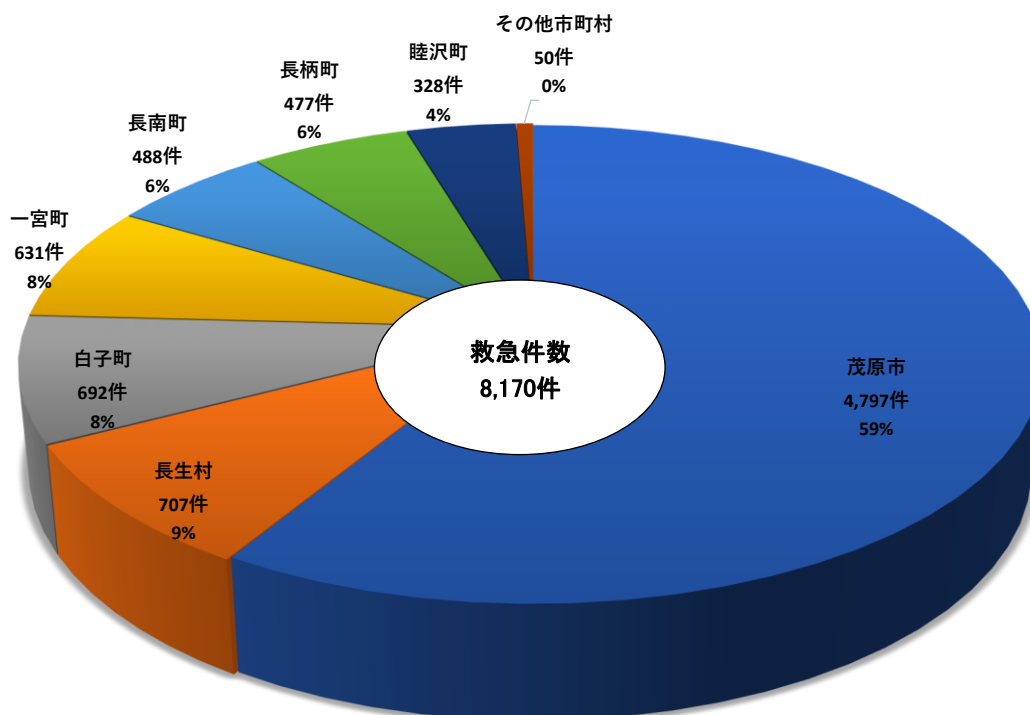

## 年別救急出場件数

令和4年1月1日現在

種別 年別	合計	火災	自然災害	水難	交通	労働災害	運動競技	一般負傷	加害	自損行為	急病	その他	不搬送
29年	8,612	14	1	5	740	67	34	1,213	33	32	4,759	733	981
30年	8,932	12	0	8	711	80	30	1,176	35	37	4,995	787	1,061
元年	9,145	73	17	23	698	33	94	1,393	42	82	5,747	943	1,303
2年	7,995	62	1	11	580	83	17	1,312	31	65	5,065	768	1,385
3年	8,170	64	2	18	633	107	22	1,254	40	80	5,207	743	1,508

## 年別救急出場件数グラフ

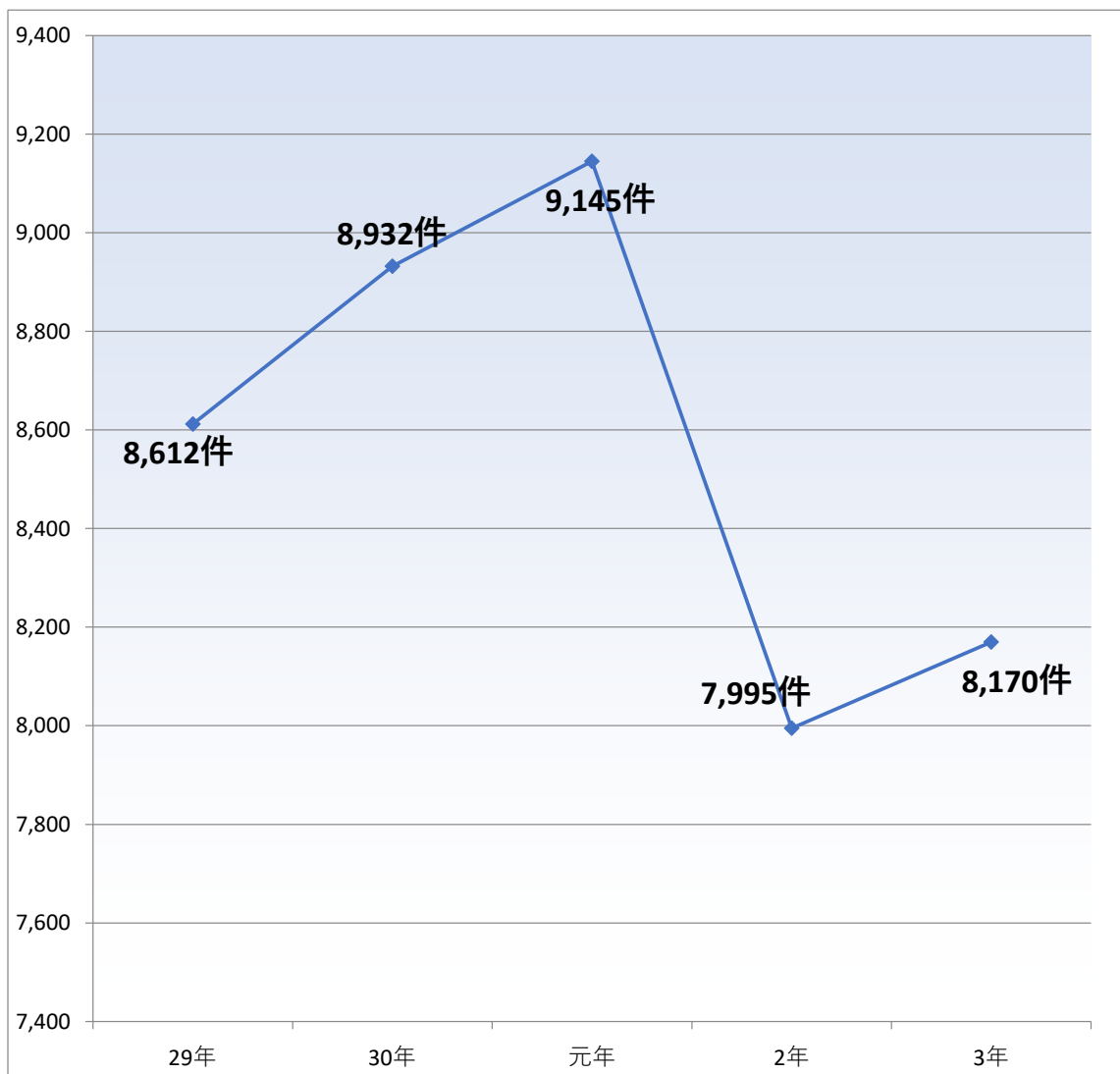



## 年別救急搬送人員

令和4年1月1日現在

種別 年別	合計	火災	自然災害	水難	交通	労働災害	運動競技	一般負傷	加害	自損行為	急病	その他
29年	7,784	16	1	7	846	68	34	1,228	34	32	4,785	733
30年	7,971	12	0	10	791	80	30	1,183	37	37	5,003	788
元年	7,931	10	7	9	703	31	90	1,231	29	46	4,936	839
2年	6,667	20	1	3	547	80	16	1,174	20	39	4,077	690
3年	6,730	9	2	6	601	104	23	1,088	24	50	4,173	650

## 年別救急搬送人員グラフ

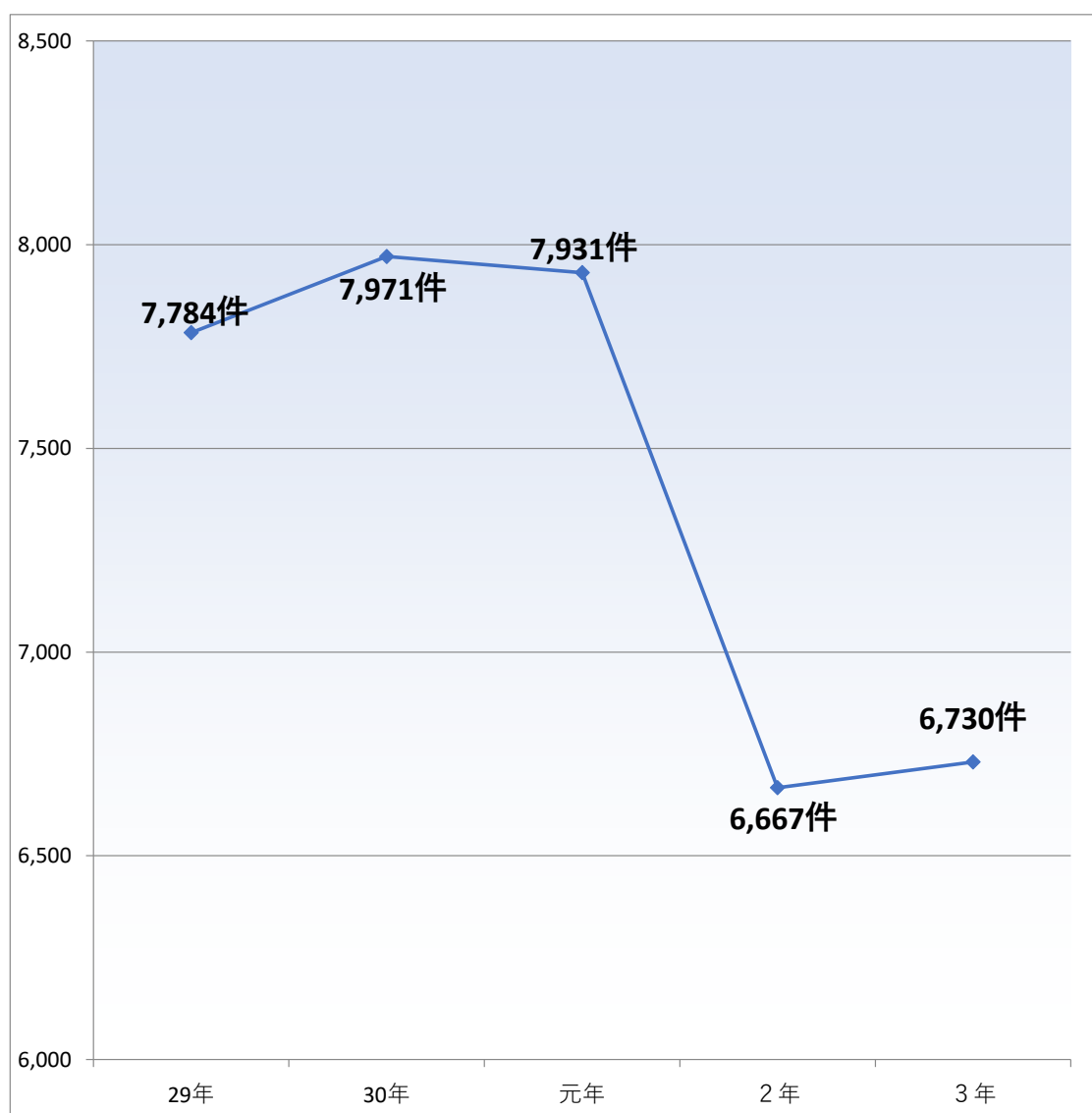

# 月別 救急出動件数及び搬送人員数

令和4年1月1日現在

		救急事故種別												合計	不搬送件数	
		火災	自然災害	水難	交通	労働災害	運動競技	一般負傷	加害	自損行為	急病	転院搬送	医師搬送			その他
1月	出動件数	9	0	0	58	11	2	84	5	3	421	59	0	14	666	(129)
	搬送人員	2	0	0	61	11	2	70	2	1	338	59	0	0	546	
2月	出動件数	15	0	1	42	4	0	84	4	3	364	48	0	5	570	(114)
	搬送人員	2	0	0	42	4	0	79	2	0	287	48	0	0	464	
3月	出動件数	6	0	0	43	10	1	99	3	7	414	71	0	6	660	(144)
	搬送人員	1	0	0	40	10	1	83	1	4	308	71	0	0	519	
4月	出動件数	11	0	6	60	9	0	100	3	5	426	51	0	16	687	(141)
	搬送人員	0	0	1	52	9	0	90	1	5	338	51	0	2	549	
5月	出動件数	2	0	3	52	11	3	85	2	7	415	54	1	6	641	(112)
	搬送人員	1	0	2	45	9	3	78	1	3	336	54	0	0	532	
6月	出動件数	2	0	2	41	7	2	98	4	6	391	54	0	2	609	(100)
	搬送人員	1	0	1	38	7	2	85	3	5	321	54	0	0	517	
7月	出動件数	5	0	0	67	13	3	122	5	6	520	59	0	10	810	(120)
	搬送人員	1	0	0	71	12	3	106	2	5	442	59	0	0	701	
8月	出動件数	3	0	2	58	13	2	125	4	8	581	55	0	10	861	(190)
	搬送人員	0	0	1	56	13	2	104	4	4	440	54	0	0	678	
9月	出動件数	4	0	2	55	8	2	95	6	10	418	42	1	10	653	(143)
	搬送人員	1	0	0	52	8	2	81	5	7	314	42	0	0	512	
10月	出動件数	1	2	1	41	7	1	122	2	12	410	52	0	7	658	(101)
	搬送人員	0	2	1	40	7	1	110	1	9	337	52	0	1	561	
11月	出動件数	2	0	0	52	7	3	122	0	7	395	43	0	3	634	(102)
	搬送人員	0	0	0	42	7	4	102	0	4	332	43	0	0	534	
12月	出動件数	4	0	1	64	7	3	118	2	6	453	60	0	3	721	(112)
	搬送人員	0	0	0	62	7	3	100	2	3	381	59	0	0	617	
合計	出動件数	64	2	18	633	107	22	1,254	40	80	5,208	648	2	92	8,170	(1508)
	搬送人員	9	2	6	601	104	23	1,088	24	50	4,174	646	0	3	6,730	

# 市町村別 救急発生状況

令和4年1月1日現在

市町村別		火災	自然災害	水難	交通	労働災害	運動競技	一般負傷	加害	自損行為	急病	その他				合計
												転院搬送	医師搬送	資機材搬送	その他	
茂原市	出動件数	16	2	1	396	61	12	685	28	56	3,009	475	1	0	55	4,797
	搬送人員	3	2	1	357	59	12	584	16	36	2,376	473	0	0	3	3,922
	不搬送件数	13	0	0	64	2	0	102	12	20	633	2	1	0	52	901
一宮町	出動件数	6	0	11	53	6	1	124	2	6	392	25	1	0	4	631
	搬送人員	0	0	3	59	6	1	107	2	4	326	25	0	0	0	533
	不搬送件数	6	0	8	5	0	0	18	0	2	66	0	1	0	4	110
睦沢町	出動件数	4	0	0	21	4	0	53	0	2	229	10	0	0	5	328
	搬送人員	1	0	0	22	4	0	51	0	1	193	10	0	0	0	282
	不搬送件数	3	0	0	2	0	0	2	0	1	36	0	0	0	5	49
長生村	出動件数	11	0	2	44	12	0	124	4	6	455	42	0	0	7	707
	搬送人員	1	0	1	49	12	0	110	2	3	382	42	0	0	0	602
	不搬送件数	10	0	1	4	0	0	14	2	3	73	0	0	0	7	114
白子町	出動件数	8	0	2	38	2	5	111	4	7	489	19	0	0	7	692
	搬送人員	1	0	0	32	2	5	96	3	3	392	19	0	0	0	553
	不搬送件数	7	0	2	9	0	0	15	1	4	98	0	0	0	7	143
長柄町	出動件数	12	0	1	38	13	4	70	1	3	257	75	0	0	3	477
	搬送人員	3	0	1	39	12	5	64	1	3	216	75	0	0	0	419
	不搬送件数	9	0	0	5	1	0	6	0	0	42	0	0	0	3	66
長南町	出動件数	7	0	1	41	8	0	82	1	0	336	1	0	0	11	488
	搬送人員	0	0	0	42	8	0	71	0	0	257	1	0	0	0	379
	不搬送件数	7	0	1	5	0	0	11	1	0	79	0	0	0	11	115
長生郡市以外	出動件数	0	0	0	2	1	0	5	0	0	41	1	0	0	0	50
	搬送人員	0	0	0	1	1	0	5	0	0	32	1	0	0	0	40
	不搬送件数	0	0	0	1	0	0	0	0	0	9	0	0	0	0	10
合計	出動件数	64	2	18	633	107	22	1,254	40	80	5,208	648	2	0	92	8,170
	搬送人員	9	2	6	601	104	23	1,088	24	50	4,174	646	0	0	3	6,730
	不搬送件数	55	0	12	95	3	0	168	16	30	1,036	2	2	0	89	1,508

## 署別 救急発生状況

令和4年1月1日現在

署別		火災	自然災害	水難	交通	労働災害	運動競技	一般負傷	加害	自損行為	急病	その他				合計
												転院搬送	医師搬送	資機材搬送	その他	
中央署	出動件数	14	0	0	143	29	3	275	13	16	1,234	207	0	0	27	1,961
	搬送人員	4	0	0	124	27	3	234	6	13	970	205	0	0	0	1,586
	不搬送人員	10	0	0	25	2	0	43	9	3	268	2	0	0	27	389
北署	出動件数	3	0	3	67	10	4	150	6	15	649	41	0	0	6	954
	搬送人員	1	0	0	60	10	4	127	5	9	510	41	0	0	0	767
	不搬送人員	2	0	3	16	0	0	25	1	6	141	0	0	0	6	200
南署	出動件数	0	0	8	73	12	2	173	4	9	562	48	0	0	10	901
	搬送人員	0	0	2	79	12	2	155	3	5	480	48	0	0	0	786
	不搬送人員	0	0	6	7	0	0	18	1	4	82	0	0	0	10	128
西署	出動件数	5	1	1	66	11	0	109	2	3	508	44	0	0	11	761
	搬送人員	0	1	0	57	11	0	94	1	1	393	44	0	0	1	603
	不搬送人員	5	0	1	11	0	0	15	1	2	115	0	0	0	10	160
本納分署	出動件数	7	1	0	114	17	3	194	7	13	905	152	2	0	16	1,431
	搬送人員	0	1	0	104	17	3	167	4	5	689	152	0	0	1	1,143
	不搬送人員	7	0	0	24	0	0	27	3	8	216	0	2	0	15	302
長生分署	出動件数	19	0	4	69	10	3	168	6	10	624	61	0	0	12	986
	搬送人員	2	0	2	74	10	3	148	3	5	524	61	0	0	0	832
	不搬送人員	17	0	2	6	0	0	21	3	5	100	0	0	0	12	166
佐貫分署	出動件数	1	0	0	30	4	0	69	0	3	278	14	0	0	1	400
	搬送人員	0	0	0	34	4	0	61	0	2	242	14	0	0	0	357
	不搬送人員	1	0	0	5	0	0	8	0	1	36	0	0	0	1	52
味庄分署	出動件数	15	0	2	71	14	7	116	2	11	448	81	0	0	9	776
	搬送人員	2	0	2	69	13	8	102	2	10	366	81	0	0	1	656
	不搬送人員	13	0	0	13	1	0	14	0	1	83	0	0	0	8	133
消防本部	出動件数	0	0	0	0	0	0	0	0	0	0	0	0	0	0	0
	搬送人員	0	0	0	0	0	0	0	0	0	0	0	0	0	0	0
	不搬送人員	0	0	0	0	0	0	0	0	0	0	0	0	0	0	0
合計	出動件数	64	2	18	633	107	22	1254	40	80	5208	648	2	0	92	8,170
	搬送人員	9	2	6	601	104	23	1088	24	50	4174	646	0	0	3	6,730
	不搬送人員	55	0	12	107	3	0	171	18	30	1041	2	2	0	89	1,530

## 傷病程度別 救急搬送人員

令和4年1月1日現在

	事故種別												合計
	火災	自然災害	水難	交通	労働災害	運動競技	一般負傷	加害	自損行為	急病	転院搬送	その他	
軽症	4	0	1	393	38	14	499	19	10	1,492	37	1	2,508
中等症	2	1	2	171	46	9	513	4	29	2,063	483	2	3,325
重症	1	1	0	28	17	0	67	1	7	402	113	0	637
重篤	2	0	0	5	2	0	3	0	1	79	12	0	104
死亡	0	0	3	4	1	0	6	0	3	138	1	0	156
その他	0	0	0	0	0	0	0	0	0	0	0	0	0
<b>合計</b>	<b>9</b>	<b>2</b>	<b>6</b>	<b>601</b>	<b>104</b>	<b>23</b>	<b>1,088</b>	<b>24</b>	<b>50</b>	<b>4,174</b>	<b>646</b>	<b>3</b>	<b>6,730</b>

## 年齢区分別 救急搬送人員

令和4年1月1日現在

		事故種別												合計
		火災	自然災害	水難	交通	労働災害	運動競技	一般負傷	加害	自損行為	急病	転院搬送	その他	
新生児	軽症	0	0	0	0	0	0	1	0	0	1	0	0	2
	中等症	0	0	0	0	0	0	0	0	0	1	5	1	7
	重症	0	0	0	0	0	0	0	0	0	0	1	0	1
	重篤	0	0	0	0	0	0	0	0	0	0	0	0	0
	死亡	0	0	0	0	0	0	0	0	0	0	0	0	0
	その他	0	0	0	0	0	0	0	0	0	0	0	0	0
	<b>計</b>	<b>0</b>	<b>0</b>	<b>0</b>	<b>0</b>	<b>0</b>	<b>0</b>	<b>1</b>	<b>0</b>	<b>0</b>	<b>2</b>	<b>6</b>	<b>1</b>	<b>10</b>
乳幼児	軽症	0	0	0	9	0	0	68	0	0	104	5	1	187
	中等症	0	0	0	2	0	0	19	0	0	38	12	0	71
	重症	0	0	0	0	0	0	1	0	0	0	0	0	1
	重篤	0	0	0	0	0	0	0	0	0	0	0	0	0
	死亡	0	0	0	0	0	0	0	0	0	0	0	0	0
	その他	0	0	0	0	0	0	0	0	0	0	0	0	0
	<b>計</b>	<b>0</b>	<b>0</b>	<b>0</b>	<b>11</b>	<b>0</b>	<b>0</b>	<b>88</b>	<b>0</b>	<b>0</b>	<b>142</b>	<b>17</b>	<b>1</b>	<b>259</b>
少年	軽症	0	0	0	40	0	11	36	0	0	43	0	0	130
	中等症	0	0	0	16	0	3	17	0	1	27	7	0	71
	重症	0	0	0	0	0	0	0	0	0	1	0	0	1
	重篤	0	0	0	0	0	0	0	0	0	0	0	0	0
	死亡	0	0	0	0	0	0	0	0	0	0	0	0	0
	その他	0	0	0	0	0	0	0	0	0	0	0	0	0
	<b>計</b>	<b>0</b>	<b>0</b>	<b>0</b>	<b>56</b>	<b>0</b>	<b>14</b>	<b>53</b>	<b>0</b>	<b>1</b>	<b>71</b>	<b>7</b>	<b>0</b>	<b>202</b>
成人	軽症	3	0	0	238	29	3	117	13	7	509	12	0	931
	中等症	1	1	2	86	39	4	99	3	26	454	123	1	839
	重症	0	0	0	13	12	0	7	1	7	82	28	0	150
	重篤	1	0	0	1	2	0	0	0	1	12	4	0	21
	死亡	0	0	2	2	1	0	1	0	0	10	1	0	17
	その他	0	0	0	0	0	0	0	0	0	0	0	0	0
	<b>計</b>	<b>5</b>	<b>1</b>	<b>4</b>	<b>340</b>	<b>83</b>	<b>7</b>	<b>224</b>	<b>17</b>	<b>41</b>	<b>1,067</b>	<b>168</b>	<b>1</b>	<b>1,958</b>
高齢者	軽症	1	0	1	106	9	0	277	6	3	835	20	0	1,258
	中等症	1	0	0	67	7	2	378	1	2	1,543	336	0	2,337
	重症	1	1	0	15	5	0	59	0	0	319	84	0	484
	重篤	1	0	0	4	0	0	3	0	0	67	8	0	83
	死亡	0	0	1	2	0	0	5	0	3	128	0	0	139
	その他	0	0	0	0	0	0	0	0	0	0	0	0	0
	<b>計</b>	<b>4</b>	<b>1</b>	<b>2</b>	<b>194</b>	<b>21</b>	<b>2</b>	<b>722</b>	<b>7</b>	<b>8</b>	<b>2,892</b>	<b>448</b>	<b>0</b>	<b>4,301</b>
<b>合計</b>	<b>9</b>	<b>2</b>	<b>6</b>	<b>601</b>	<b>104</b>	<b>23</b>	<b>1,088</b>	<b>24</b>	<b>50</b>	<b>4,174</b>	<b>646</b>	<b>3</b>	<b>6,730</b>	

新生児・・・生後28日未満

乳児・・・生後28日以上7歳未満

少年・・・7歳以上18歳未満

成人・・・18歳以上65歳未満

高齢者・・・65歳以上

## 傷病程度別 管内外搬送人員

令和4年1月1日現在

入電時間帯 区分	軽症		中等症		重症		重篤		死亡		その他		合計	
		管外 搬送		管外 搬送		管外 搬送		管外 搬送		管外 搬送		管外 搬送		管外 搬送
0～2時	105	(30)	112	(59)	18	(13)	3	(2)	11	(6)	0	(0)	249	(110)
2～4時	82	(21)	88	(45)	16	(8)	2	(1)	6	(4)	0	(0)	194	(79)
4～6時	83	(29)	105	(57)	24	(19)	1	(0)	8	(4)	0	(0)	221	(109)
6～8時	153	(55)	209	(95)	36	(28)	11	(4)	15	(8)	0	(0)	424	(190)
8～10時	319	(48)	483	(179)	90	(41)	16	(6)	16	(7)	0	(0)	924	(281)
10～12時	260	(48)	488	(216)	108	(56)	11	(10)	18	(6)	0	(0)	885	(336)
12～14時	289	(55)	467	(240)	85	(52)	11	(8)	17	(7)	0	(0)	869	(362)
14～16時	270	(51)	395	(168)	70	(43)	15	(11)	20	(8)	0	(0)	770	(281)
16～18時	276	(95)	369	(178)	71	(49)	10	(8)	11	(5)	0	(0)	737	(335)
18～20時	271	(90)	285	(152)	52	(29)	12	(11)	13	(7)	0	(0)	633	(289)
20～22時	237	(57)	179	(105)	34	(26)	7	(4)	9	(3)	0	(0)	466	(195)
22～24時	163	(49)	145	(86)	33	(25)	5	(4)	12	(4)	0	(0)	358	(168)
合計	2,508	(628)	3,325	(1580)	637	(389)	104	(69)	156	(69)	0	(0)	6,730	(2735)

## 曜日別 救急発生状況

令和4年1月1日現在

入電時間帯 区分	日曜日	月曜日	火曜日	水曜日	木曜日	金曜日	土曜日	合計
0～2時	39	31	27	36	40	37	39	249
2～4時	25	33	20	27	36	25	28	194
4～6時	32	19	29	26	35	39	41	221
6～8時	54	70	70	57	59	46	68	424
8～10時	99	160	136	142	116	149	122	924
10～12時	114	138	129	117	117	124	146	885
12～14時	134	134	114	127	122	124	114	869
14～16時	107	105	107	114	112	120	105	770
16～18時	96	105	104	104	102	125	101	737
18～20時	99	92	83	91	84	97	87	633
20～22時	65	62	64	61	63	70	81	466
22～24時	48	52	49	43	47	60	59	358
合計	912	1,001	932	945	933	1,016	991	6,730

## 現場到着所要時間別出動件数

(覚知～現場到着)

令和4年1月1日現在

	3分未満	3分以上 5分未満	5分以上 10分未満	10以上 20分未満	20分以上	合計	現場到着 最短所要時間	現場到着 最長所要時間	現場到着 平均所要時間
急病	18	34	2,004	3,023	129	5,208	0分	70分	10分49秒
交通事故	4	9	224	356	40	633	0分	35分	11分44秒
一般負傷	16	12	443	741	42	1,254	0分	31分	10分55秒
その他	7	28	467	531	42	1,075	1分	35分	10分29秒
合計	45	83	3,138	4,651	253	8,170			10分52秒

## 医療機関収容所要時間別搬送人員数

(覚知～病院収容)

令和4年1月1日現在

	10分未満		10分以上 20分未満		20分以上 30分未満		30分以上 60分未満		60分以上 120分未満		120分以上		合計	病院収容 最短所要時間	病院収容 最長所要時間	病院収容 平均所要時間	
	管外搬送		管外搬送		管外搬送		管外搬送		管外搬送		管外搬送		管外搬送				
急病	0	(0)	1	(0)	124	(5)	2,332	(548)	1,516	(948)	201	(164)	4,174	(1665)	17分	561分	62分27秒
交通事故	0	(0)	0	(0)	16	(6)	368	(39)	204	(92)	13	(12)	601	(149)	21分	244分	58分19秒
一般負傷	0	(0)	2	(0)	31	(4)	620	(60)	395	(203)	40	(31)	1,088	(298)	18分	243分	60分35秒
その他	0	(0)	0	(0)	30	(3)	564	(378)	255	(228)	18	(14)	867	(623)	21分	276分	57分24秒
合計	0	(0)	3	(0)	201	(18)	3,884	(1025)	2,370	(1471)	272	(221)	6,730	(2735)			61分08秒

## 覚知から帰署までの所要時間別出動件数

(覚知～帰署)

令和4年1月1日現在

	10分未満		10分以上 20分未満		20分以上 30分未満		30分以上 60分未満		60分以上 120分未満		120分以上		合計	帰署 最短所要時間	帰署 最長所要時間	帰署 平均所要時間	
	管外搬送		管外搬送		管外搬送		管外搬送		管外搬送		管外搬送		管外搬送				
急病	0	(0)	0	(0)	1	(0)	202	(2)	2,258	(522)	1,713	(1141)	4,174	(1665)	27分	632分	118分46秒
交通事故	0	(0)	0	(0)	0	(0)	16	(2)	362	(28)	223	(119)	601	(149)	36分	365分	116分42秒
一般負傷	0	(0)	0	(0)	0	(0)	69	(4)	612	(65)	407	(229)	1,088	(298)	39分	316分	115分23秒
その他	0	(0)	0	(0)	0	(0)	20	(1)	482	(299)	365	(323)	867	(623)	30分	355分	121分26秒
合計	0	(0)	0	(0)	0	(0)	307	(9)	3,714	(914)	2,708	(1812)	6,730	(2735)			118分22秒

※不搬送事案含まない

# 救助出動状況

令和4年1月1日現在

区分		火災	交通事故	水難事故	災害	風水害等自然	事故	機械による	事故	建物等による	破裂事故	事故	ガス及び酸欠	その他の事故	計
出動件数		0	47	11	1	1	20	0	0	50	130				
活動件数		0	14	4	1	1	16	0	0	31	67				
救助人員		0	14	5	1	1	16	0	0	28	65				
出動車両	救助工作車	0	30	8	1	1	19	0	0	33	92				
	消防車	0	70	18	1	1	21	0	0	71	182				
	救急車	0	58	12	1	1	20	0	0	52	144				
	その他	0	46	12	0	2	0	0	0	11	71				
計		0	204	50	3	5	60	0	0	167	489				
活動車両	救助工作車	0	9	3	1	1	15	0	0	21	50				
	消防車	0	21	6	1	1	17	0	0	44	90				
	救急車	0	18	4	1	1	16	0	0	33	73				
	その他	0	13	6	0	2	0	0	0	7	28				
計		0	61	19	3	5	48	0	0	105	241				
出動人員	救助工作車	0	120	32	4	2	76	0	0	132	366				
	消防車	0	275	67	4	4	78	0	0	269	697				
	救急車	0	174	36	3	3	60	0	0	153	429				
	その他	0	99	27	0	4	0	0	0	23	153				
計		0	668	162	11	13	214	0	0	577	1,645				
活動人員	救助工作車	0	36	12	4	2	60	0	0	84	198				
	消防車	0	82	24	4	4	63	0	0	163	340				
	救急車	0	54	12	3	3	48	0	0	99	219				
	その他	0	29	15	0	4	0	0	0	15	63				
計		0	201	63	11	13	171	0	0	361	820				

## 年別救助出動件数

令和4年1月1日現在

区分	出動件数	活動件数	救助人員
平成29年	127	65	71
平成30年	133	52	53
平成31年/令和元年	140	67	101
令和2年	117	58	58
令和3年	130	67	65



令和3年 市町村別救助件数割合

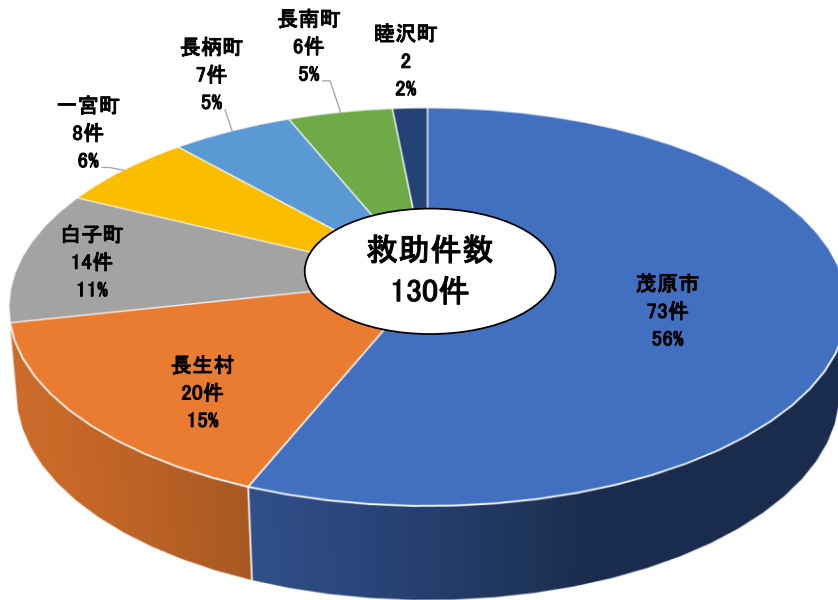

令和3年 救助件数に対する種別割合

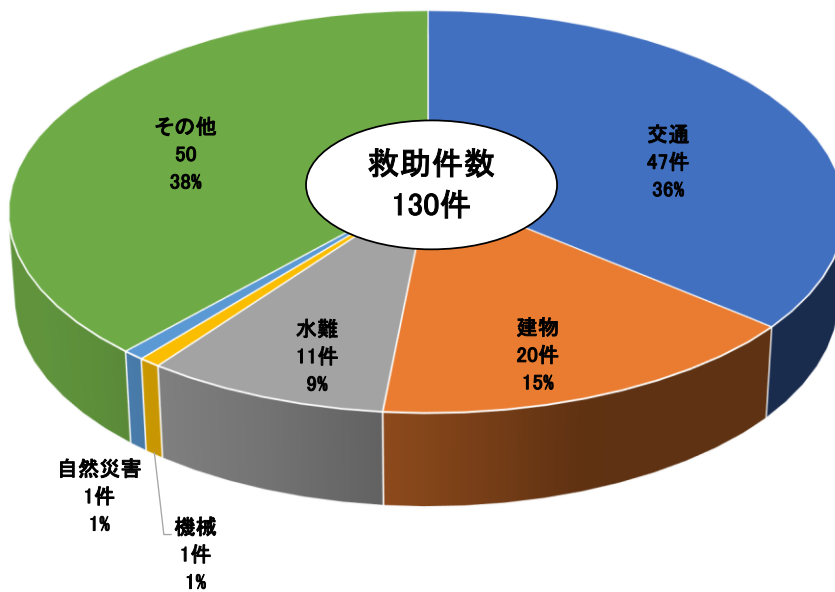

### 令和3年 その他災害件数に対する種別割合

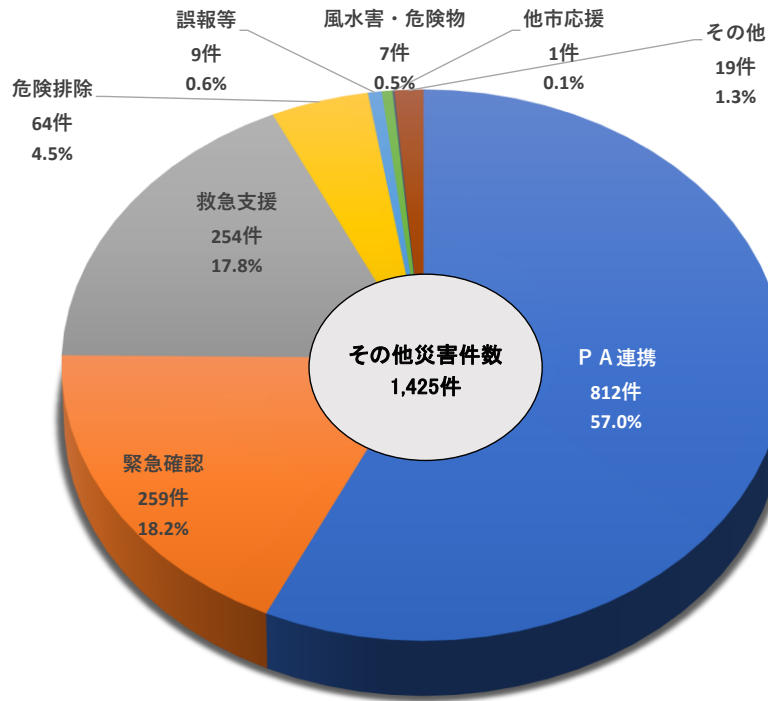

※ P A 連携・・・消防ポンプ車 (Pumper) と救急車 (Ambulance) が連携して一刻も早い救急活動を実施し、救命率の向上を図ろうとするものです。

■ P A 連携 ■ 緊急確認 ■ 救急支援 ■ 危険排除 ■ 誤報等 ■ 風水害・危険物 ■ 他市応援 ■ その他

### 令和3年 市町村別その他災害件数割合

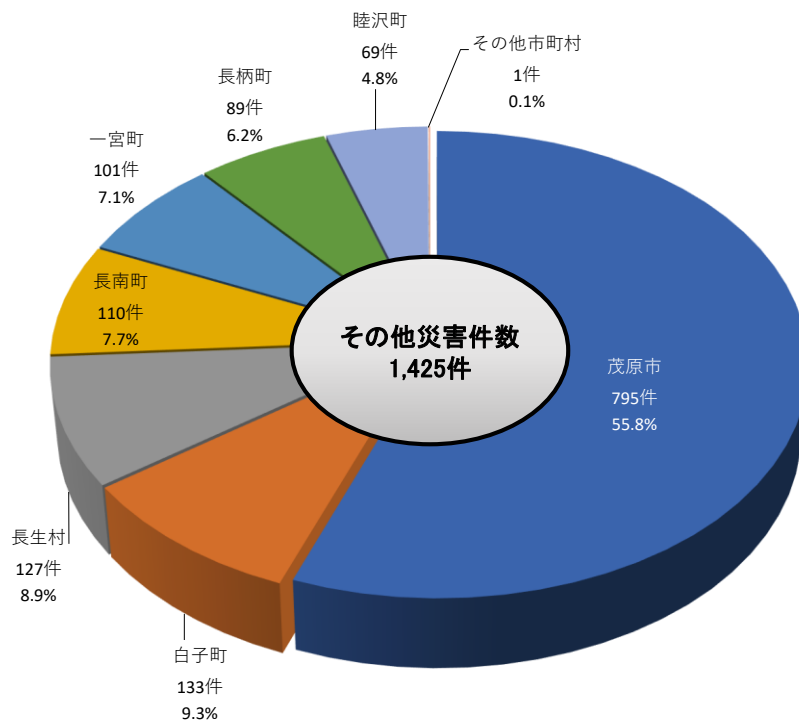

### R3年 署別その他災害件数割合

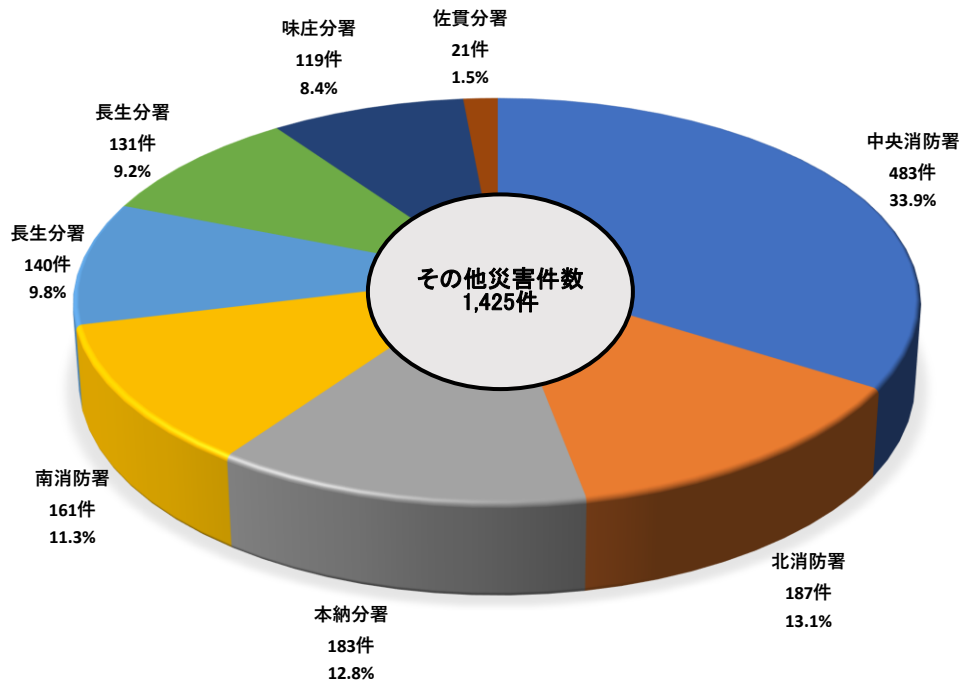

### 年別 その他災害件数グラフ

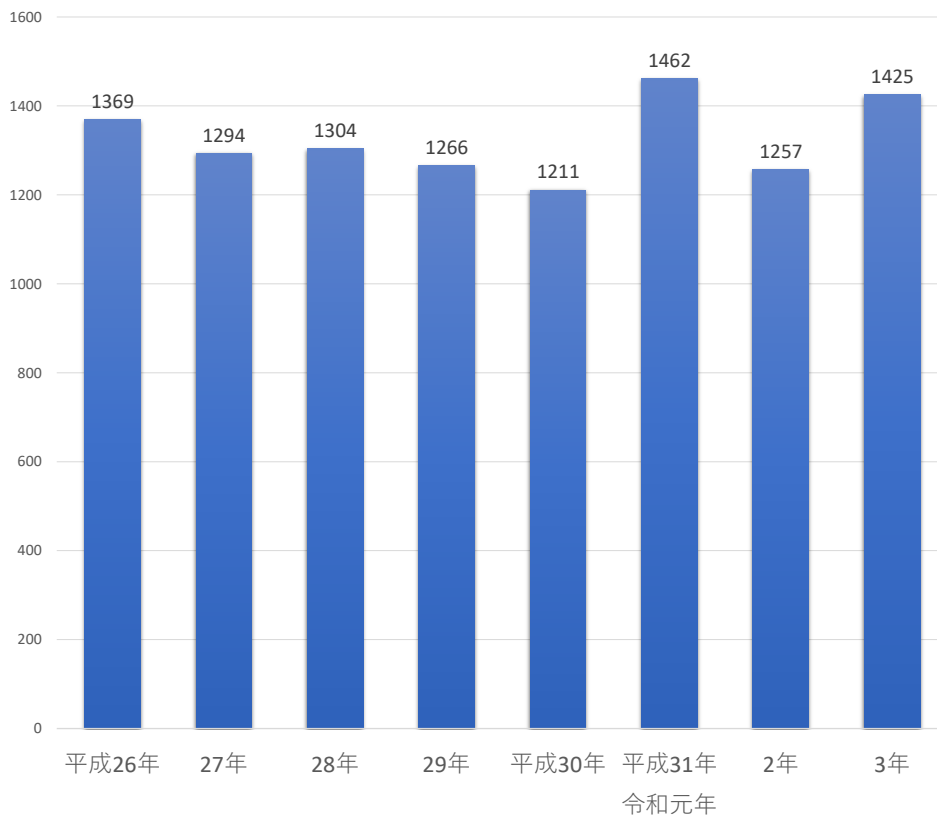

---

# 消防団

---

## 長生郡市広域市町村圏組合消防団の沿革

S 49年	4月	消防団7市町村合併、(茂原市、一宮町、睦沢村、(58年より町政施行により睦沢町に改める)、長生村、白子町、長柄町、長南町)名称を長生郡市広域市町村圏組合消防団とする。 初代団長に齋藤正義氏(長南町)就任、団員数2,497名。 9個分団・34個部・170個班・ポンプ車26台・小型ポンプ付積載車60台・小型ポンプ82台で発足する。
S 50年	4月	消防団の機構を改革、9個分団、34個部・167個班・団員数2,467名。
S 51年	3月	消防本部・消防団に消防庁長官から竿頭授が授与される。
	4月	消防団の機構を改革し、9個分団・34個部・166個班とする。
S 52年	4月	消防団の機構を改革し、9個分団・34個部・165個班とする。
S 53年	4月	消防団の機構を改革し、9個分団・32個部・123個班とする。
S 54年	3月	消防団員数2,291名とする。
S 55年	11月	消防本部・消防団にサンケイ新聞社から第11回千葉県民の消防員として表彰される。
S 58年	4月	消防団の機構を改革し、9個分団・32個部・122個班とする。
S 59年	4月	消防団長齋藤正義氏退任。二代消防団長荻野締治氏(白子町)就任する。 消防団の機構を改革し、9個分団・32個部・120個班とする。
S 60年	4月	消防団の機構を改革し、9個分団・32個部・114個班とする。
S 61年	4月	消防団の機構を改革し、9個分団・32個部・112個班とする。
S 62年	4月	消防団組織改革により、1団・9個支団・32個分団・112個部となる。 消防団員数1,676名。
S 63年	4月	消防団組織改革により、1団・9個支団・32個分団・110個部となる。 消防団員数1,651名。
H 元年	3月	消防本部・消防団に消防庁長官から表彰旗が授与される。
	4月	消防団員数1,598名となる。
	11月	元年7月の集中豪雨による茂原市内の洪水に際し、消防団員第1・2・3支団の災害活動に対し建設大臣より表彰される。
H 2年	4月	消防団長荻野締治氏退任にともない、三代消防団長林 芳男氏(睦沢町)就任。 消防団員数1,585名となる。
	6月	消防団に対し、洪水による水害発生防止及び災害復旧事業促進の功勞により(社)全国防災協会会長より表彰される。
	12月	元年7月の集中豪雨による茂原市内の洪水に際し、消防団第1・2・3支部の災害活動に対し内閣総理大臣より表彰される。
H 3年	3月	平成2年12月、茂原市の竜巻災害に際し、消防団第1・2・3支団の災害活動に対し千葉県知事より表彰される。
	4月	消防団員数1,578名となる。
	7月	平成2年12月、茂原市の竜巻災害に際し、消防団第1・2・3支団の災害活動に対し消防庁長官より表彰される。
	11月	平成2年12月、茂原市の竜巻災害に際し、消防団の活躍に対し、第22回サンケイ新聞社主催「県民の消防員」として表彰される。

H4年	4月	消防団長林 芳男氏退任にともない、四代消防団長大多和 力氏（茂原市）就任。
H6年	4月	消防団組織改革により1団・9個支団・32個分団・108個部となる。 消防団員数1,524名となる。
H7年	4月	消防団員数1,491名となる。
H8年	4月	消防団長大多和 力氏退任にともない、五代消防団長石井新美氏（長柄町）就任。
	11月	台風17号（9月22日）における消防団の活動に対し、水防功労者として建設大臣より表彰される。
H9年	4月	平成9年度全国水防大会において、消防団長石井新美氏は平成8年度長生郡市の水防活動について、意見発表する。
	9月	台風17号（平成8年9月22日）における消防団の活動に対し、防災功労者として内閣総理大臣より表彰される。
H12年	4月	消防団長石井新美氏退任にともない、六代消防団長目良和夫氏（茂原市）就任。
H14年	8月	当組合名誉消防団長（故）齋藤正義氏より指揮広報車1台が寄贈され、消防団本部へ配置。
H16年	4月	消防団長目良和夫氏退任にともない、七代消防団長風間戦一氏（一宮町）就任。
H20年	4月	消防団長風間戦一氏退任にともない、八代消防団長廣田元一氏（長南町）就任。
H23年	2月	（財）日本消防協会より防災広報車1台寄贈され、消防団本部へ配置。
H24年	4月	消防団長廣田元一氏退任にともない、九代消防団長小高利広氏（茂原市）就任。
H26年	2月	台風26号（10月15日、16日）における消防団の活動に対し、防災功労者として消防庁長官より表彰される。
H26年	3月	消防本部・消防団に消防庁長官から竿頭授が授与される。
	9月	台風26号（平成25年10月15日、16日）における、消防団の活動に対し、防災功労者として内閣総理大臣より表彰される。
	12月	（財）日本消防協会より防災広報車1台寄贈され、消防団本部へ配置。
	12月	総務省消防庁より救助資器材搭載型消防ポンプ車1台無償貸付され、第1支団第2分団第2部へ配置。
H28年	4月	消防団長小高利広氏退任にともない、十代消防団長鈴木治夫氏（長柄町）就任。
H30年	4月	消防団長鈴木治夫氏退任にともない、十一代消防団長小高一夫氏（茂原市）就任。
R2年	3月	令和元年10月25日の大雨における、消防団の活動に対し、防災功労者として消防庁長官より表彰される。
R2年	4月	消防団長小高一夫氏退任にともない、十二代消防団長長谷川秀一氏（長生村）就任。
R3年	4月	消防団組織改革により1団・9個支団・32個分団・106個部となる。 消防団員数1,360名となる。
R4年	4月	消防団員数1,327名となる。
R4年	4月	消防団長長谷川秀一氏退任にともない、十三代消防団長田邊茂氏（白子町）就任。

# 管内位置図

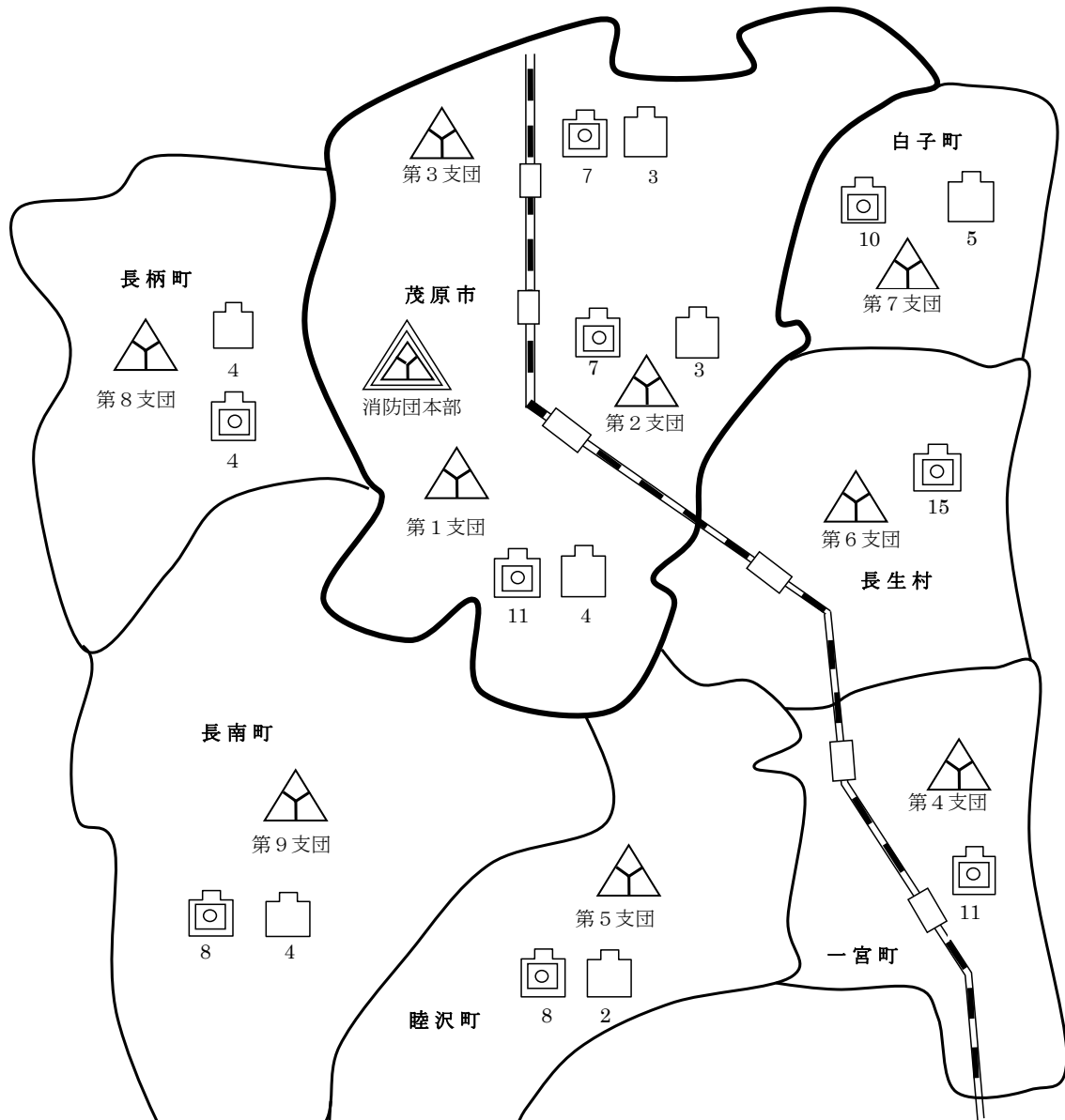

## 凡 例

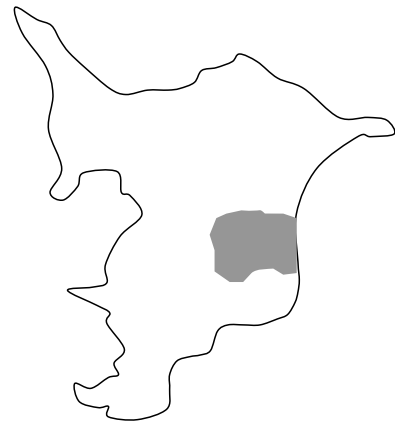
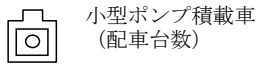
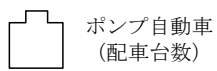

# 消防団組織図

令和4年4月1日現在

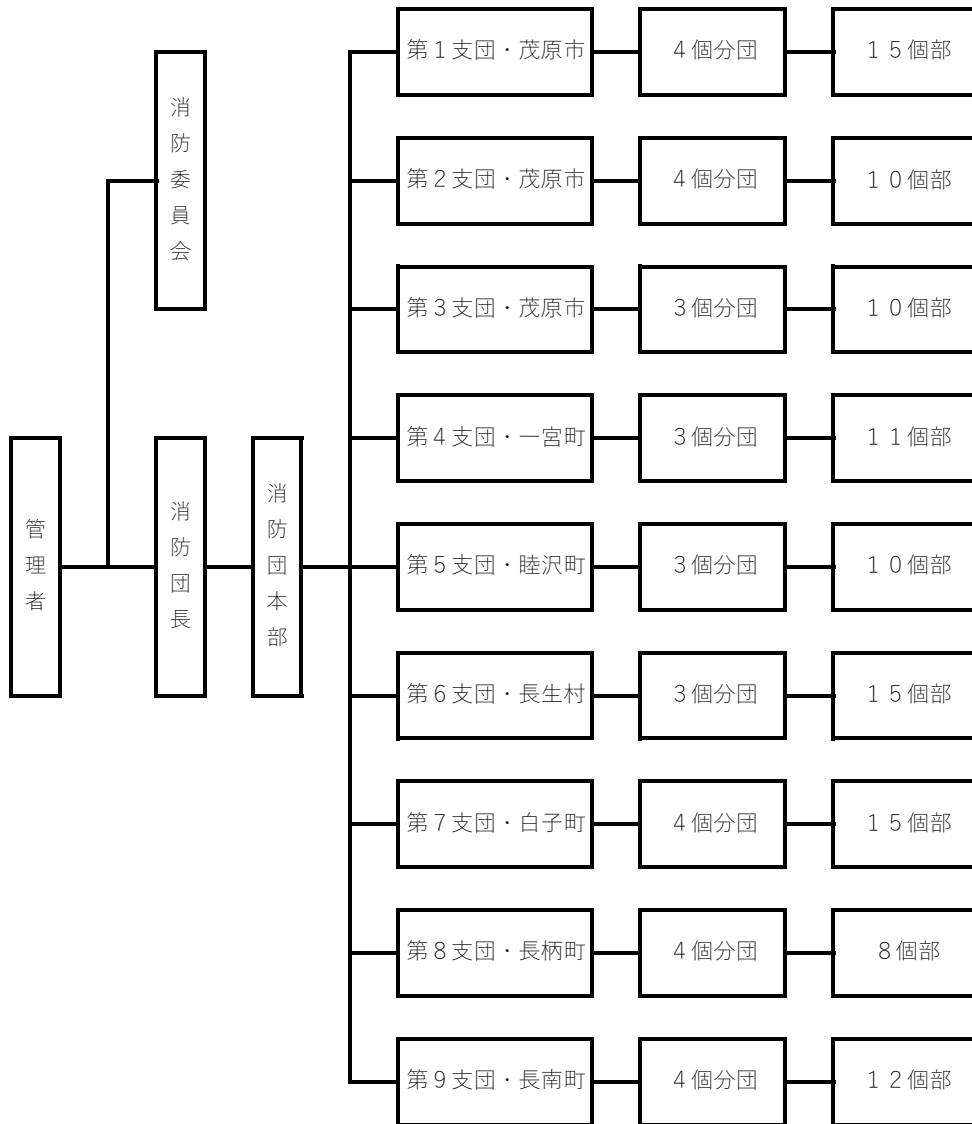

役職別消防団員数

役職	団長	副団長	団本部長		団副本部長		支団長	副支団長
定員	1	2	1		1		9	9
実員	1	2	1		1		9	9
役職	支団本部長	支団副本部長	分団長	副分団長	部長	班長	団員	計
定員	9	9	32	32	106	212	1,046	1,469
実員	9	8	32	32	106	212	905	1,327



# 消防団人員内訳状況

令和4年4月1日現在

団本部	団長	副団長	団本部長	団副本部長	計
	1	2	1	1	5
支部本部	支団長	副支団長	支団本部長	支団副本部長	計
	9	9	9	8	35

支団	部	分団長	副分団長	部長	班長	団員	計	管轄区域
第1支団	1分団	4	1	1	4	7	20	茂原市の一部（五郷、鶴枝、茂原地区）ただし、町保、上林（茂原高師、高師町、木崎、線路以北）を除
	2分団	4	1	1	4	8	16	
	3分団	4	1	1	4	8	28	
	4分団	3	1	1	3	6	24	
第2支団	1分団	3	1	1	3	6	34	茂原市の一部（二宮、豊田、東郷）茂原市の一部、町保、上林（茂原高師、高師町、木崎、線路以北）
	2分団	3	1	1	3	6	19	
	3分団	2	1	1	2	4	22	
	4分団	2	1	1	2	4	26	
第3支団	1分団	4	1	1	4	8	36	茂原市の一部 （旧本納町全域）
	2分団	2	1	1	2	4	22	
	3分団	4	1	1	4	8	40	
第4支団	1分団	4	1	1	4	8	41	一宮町全域
	2分団	4	1	1	4	8	45	
	3分団	3	1	1	3	5	37	
第5支団	1分団	3	1	1	3	6	30	睦沢町全域
	2分団	3	1	1	3	6	27	
	3分団	4	1	1	4	7	30	
第6支団	1分団	5	1	1	5	10	34	長生村全域
	2分団	5	1	1	5	9	31	
	3分団	5	1	1	5	10	36	
第7支団	1分団	4	1	1	4	8	34	白子町全域
	2分団	3	1	1	3	6	21	
	3分団	4	1	1	4	7	30	
	4分団	4	1	1	4	8	25	
第8支団	1分団	2	1	1	2	4	24	長柄町全域
	2分団	2	1	1	2	4	31	
	3分団	2	1	1	2	3	26	
	4分団	2	1	1	2	4	26	
第9支団	1分団	3	1	1	3	5	25	長南町全域
	2分団	3	1	1	3	6	23	
	3分団	3	1	1	3	6	21	
	4分団	3	1	1	3	5	29	

## 消防団員の勤続年数

令和4年4月1日現在

階級 (職名) 年数	団 長	副団長				分団長				副 分 団 長	部 長	班 長	団 員	計
		副 団 長	団 本 部 長	団 副 本 部 長	支 団 長	副 支 団 長	支 団 本 部 長	支 団 副 本 部 長	分 団 長					
5年未満										1	12	22	238	273
5～9									1	4	42	79	240	366
10～14							1	1	14	14	32	53	226	341
15～19					2	1	3	5	7	8	10	27	145	208
20～24			1	1	3	6	3	1	9	4	5	19	48	100
25～29					3	1	2	1	1	1	5	3	12	29
30年以上	1	2			2							1	4	10
計	1	2	1	1	10	8	9	8	32	32	106	204	913	1,327

## 消防団員の報酬及び出動手当

職名	報酬(年額)
団 長	160,000 円
副 団 長	120,000 円
団 本 部 長	120,000 円
団 副 本 部 長	120,000 円
支 団 長	88,000 円
副 支 団 長	55,000 円
支 団 本 部 長	55,000 円
支 団 副 本 部 長	55,000 円
分 団 長	42,000 円
副 分 団 長	31,000 円
部 長	28,000 円
班 長	24,000 円
団 員	22,000 円

職務内容	手当(1回)
1. 水火災	
(1) 管轄区域内の部の団員で建物の場合	3,000円
(2) 管轄区域内の部の団員で建物以外の場合	2,000円
(3) 管轄区域外の部の団員の場合	1,000円
2. 警戒	1,000円
3. 訓練	1,000円

# 消防団員の年齢

令和4年4月1日現在

職名 年齢	団長	副団長	団 本部長	団副 本部長	支団長	副支 団長	支団 本部長	支団副 本部長	分団長	副分 団長	部長	班長	団員	計		
18														0		
19													1	1		
20													3	3		
21													2	2		
22												1	7	8		
23											1		8	9		
24													11	11		
25												2	8	10		
26											1	2	14	17		
27											2	3	11	16		
28											3	1	23	27		
29											2	6	19	27		
30											3	2	19	24		
31											4	9	28	41		
32										1	4	5	26	36		
33											6	8	31	45		
34									1		5	13	52	71		
35										1	2	9	45	57		
36									1	1	9	20	46	77		
37									1	2	3	12	49	67		
38										1	3	4	7	9	60	84
39									1	2	8	11	48	70		
40										1		9	40	50		
41									1	3	3	6	54	67		
42							1		1	3	8	12	45	70		
43						1	1	2	3	1	6	14	57	85		
44					1				3	2	5	5	44	60		
45									4	4	5	8	30	51		
46						2	1	1	2	1	7	8	29	51		
47							1		2	2	3	11	20	39		
48							1		3	1	3	6	20	34		
49						1		2	3	1	1	3	12	23		
50					1	1	2		1		3	1	13	22		
51					1				1			2	15	19		
52					1	1		1		2		3	8	16		
53					1								4	5		
54			1				1	1			1	2	3	9		
55					1		1		1				2	5		
56													2	2		
57					1	2								3		
58	1				2							1		4		
59						1								1		
60以上		2		1							1		4	8		
計	1	2	1	1	9	9	9	8	32	32	106	204	913	1,327		

## 消防団員の職業

令和4年4月1日現在

職業構成	人員数
農 業	57
林 業	1
漁 業	0
鉱 業	2
建 設 業	168
製 造 業	282
電気・ガス・熱供給・水道業	51
運 輸 ・ 通 信	85
卸売・小売業・飲食店	77
金 融 ・ 保 険	12
不 動 産 業	1
サ ー ビ ス 業	193
公 務 員	269
そ の 他	129
<b>合計</b>	<b>1327</b>

## 消防団員の退職・新任状況

令和4年4月1日現在

退 職 団員数	在職年数						
	5年未満	5年以上 10年未満	10~14	15~19	20~24	25~29	30年以上
<b>76</b>	6	22	12	20	10	3	3

新 任 団員数	年 齢							
	21歳未満	21~25	26~30	31~35	36~40	41~45	46~50	51歳以上
<b>40</b>	1	10	15	6	2	4	1	1

# 消防団消防機械配置状況

令和4年4月1日現在

配置場所		種別	車名	メーカー	年式	小型ポンプ規格	購入年	
消防団本部		指揮広報車	ニッサン		14			
		防災広報車	ニッサン		22			
		防災活動車	ニッサン		26			
1 支団 (茂原市)	1 分団	1部	CD-1	日野	GMいちほら	14		
		2部	積載車	ニッサン		27	トーハツB3	27
		3部	積載車	トヨタ		14	ラビットB3	14
		4部	積載車	ニッサン		29	トーハツB3	29
	2 分団	1部	CD-1	日野	モリタ	R4		R4
		2部	CD-1	いすゞ	森田ポンプ	26		
		3部	積載車	ニッサン		23	トーハツB3	23
		4部	積載者	ニッサン		29	トーハツB3	29
	3 分団	1部	CD-1	日野	日本造機	15		
		2部	積載車	ニッサン		R2	トーハツB3	R2
		3部	積載車	ニッサン		23	トーハツB3	23
		4部	積載車	トヨタ		18	ラビットB3	18
4 分団	1部	積載車	トヨタ		19	ラビットB3	19	
	2部	積載車	トヨタ		21	ラビットB3	21	
	3部	積載車	トヨタ		16	トーハツB3	16	
2 支団 (茂原市)	1 分団	1部	積載車	ニッサン		30	シバウラB3	30
		2部	積載車	トヨタ		R3	シバウラB3	R3
		3部	CD-1	日野	モリタ	30		30
	2 分団	1部	積載車	ニッサン		27	トーハツB3	27
		2部	CD-1	日野	日本造機	13		
		3部	積載車	ニッサン		25	ラビットB3	25
	3 分団	1部	CD-1	日野	畠山ポンプ	16		
		2部	積載車	ニッサン		23	トーハツB3	23
	4 分団	1部	積載車	ニッサン		28	シバウラB3	28
		2部	積載車	ニッサン		30	シバウラB3	30
3 支団 (茂原市)	1 分団	1部	積載車	トヨタ		23	シバウラB3	23
		2部	積載車	ニッサン		26	ラビットB3	26
		3部	積載車	トヨタ		16	トーハツB3	16
		4部	積載車	トヨタ		20	トーハツB3	17
	2 分団	1部	CD-1	日野	日本造機	15		
		2部	CD-1	ミツビシ	GMいちほら	10		
	3 分団	1部	CD-1	トヨタ	モリタ	R3		
		2部	積載車	ニッサン		25	ラビットB3	25
		3部	積載車	ニッサン		27	トーハツB3	27
		4部	積載車	ニッサン		30	シバウラB3	30
4 支団 (一宮町)	1 分団	1部	積載車	ニッサン		23	トーハツB3	23
		2部	積載車	トヨタ		21	トーハツB3	21
		3部	積載車	トヨタ		22	トーハツB3	22
		4部	積載車	トヨタ		14	トーハツB3	14
	2 分団	1部	積載車	トヨタ		19	トーハツB3	19
		2部	積載車	トヨタ		20	トーハツB3	20
		3部	積載車	ニッサン		26	ラビットB3	26
		4部	積載車	ニッサン		31	トーハツB3	31
	3 分団	1部	積載車	トヨタ		17	トーハツB3	17
		2部	積載車	トヨタ		15	トーハツB3	15
		3部	積載車	トヨタ		18	トーハツB3	18
5 支団 (睦沢町)	1 分団	1部	CD-1	日野	モリタ	29		
		2部	積載車	ニッサン		25	トーハツB3	25
		3部	積載車	ニッサン		26	ラビットB3	26
	2 分団	1部	積載車	トヨタ		22	ラビットB3	22
		2部	積載車	ニッサン		29	トーハツB3	29
		3部	積載車	トヨタ		20	トーハツB3	20
	3 分団	1部	積載車	トヨタ		17	トーハツB3	17
		2部	積載車	トヨタ		17	トーハツB3	17
		3部	CD-1	ミツビシ	日本造機	12		
		4部	積載車	ニッサン		23	トーハツB3	23

# 消防団消防機械配置状況

令和3年4月1日現在

配置場所		種 別	車 名	メーカー	年 式	小型ポンプ規格	購入年	
6 支 団 (長 生 村)	1 分 団	1部	積載車	ニッサン		27	トーハツB3	27
		2部	積載車	ニッサン		31	トーハツB3	31
		3部	積載車	トヨタ		22	トーハツB3	22
		4部	積載車	ニッサン		29	トーハツB3	29
		5部	積載車	トヨタ		15	トーハツB3	15
	2 分 団	1部	積載車	トヨタ		15	トーハツB3	9
		2部	積載車	ニッサン		25	トーハツB3	25
		3部	積載車	ニッサン		26	ラビットB3	26
		4部	積載車	トヨタ		16	トーハツB3	16
		5部	積載車	トヨタ		13	トーハツB3	16
	3 分 団	1部	積載車	トヨタ		14	トーハツB3	14
		2部	積載車	ニッサン		23	トーハツB3	23
		3部	積載車	トヨタ		16	トーハツB3	16
		4部	積載車	トヨタ		12	トーハツB3	16
		5部	積載車	ニッサン		26	ラビットB3	26
7 支 団 (白 子 町)	1 分 団	1部	CD-1	日野	日本造機	13		
		2部	CD-1	日野	モリタ	29		
		3部	CD-1	日野	モリタ	28		
		4部	積載車	トヨタ		17	シバウラB3	29
	2 分 団	1部	積載車	トヨタ		21	トーハツB3	26
		2部	積載車	トヨタ		17	ラビットB3	17
		3部	CD-1	日野	モリタ	28		
	3 分 団	1部	積載車	ニッサン		28	シバウラB3	28
		2部	CD-1	日野	モリタ	29		
		3部	積載車	ニッサン		28	シバウラB3	28
		4部	積載車	トヨタ		21	ラビットB3	27
	4 分 団	1部	積載車	ニッサン		28	シバウラB3	28
		2部	積載車	ニッサン		28	シバウラB3	28
		3部	積載車	ニッサン		10	ラビットB3	14
		4部	積載車	ニッサン		28	シバウラB3	28
	8 支 団 (長 柄 町)	1 分 団	1部	積載車	トヨタ		25	トーハツB3
2部			CD-1	いすゞ	モリタ	29		
2 分 団		1部	積載車	トヨタ		24	ラビットB3	24
		2部	CD-1	いすゞ	モリタ	28		
3 分 団		1部	積載車	トヨタ		12	シバウラB3	21
		1部	CD-1	いすゞ	モリタ	29		
		2部	積載車	トヨタ		24	ラビットB3	24
		2部	積載車	トヨタ		25	トーハツB3	25
9 支 団 (長 南 町)	1 分 団	1部	積載車	トヨタ		23	シバウラB3	23
		2部	積載車	トヨタ		19	トーハツB3	19
		3部	積載車	ニッサン		29	トーハツB3	29
	2 分 団	1部	CD-1	日野	日本造機	13		
		2部	積載車	トヨタ		21	トーハツB3	21
		3部	積載車	ニッサン		30	シバウラB3	30
	3 分 団	1部	CD-1	ミツビシ	日本造機	12		
		2部	積載車	トヨタ		21	ラビットB3	21
		3部	CD-1	日野	モリタ	R3		R3
	4 分 団	1部	積載車	ニッサン		29	トーハツB3	29
		2部	CD-1	ミツビシ	日本造機	11		
3部	積載車	ニッサン		31	トーハツB3	31		

**火災、救急、救助は 1 1 9**

**災害のお問い合わせは**

**0 4 7 5 - ( 2 5 ) - 4 4 1 1**

発行 令和4年7月

千葉県茂原市茂原598

長生郡市広域市町村圏組合

消 防 本 部

TEL 0475 (24) 0119 (代)

FAX 0475 (24) 1725