

消防年報

平成30年版



平成30年度 防火ポスターコンクール最優秀賞作品

長生郡市広域市町村圏組合
消 防 本 部

は し が き

1. この年報は、平成30年中の長生郡市広域市町村圏組合消防の状況について諸資料をもとに収録して現勢を明らかにし、消防行政の実態をご理解願ひ、今後の消防防災体制の充実育成のための基に資し、併せて、本組合消防の概要を紹介するために編集したものであります。
2. 各統計は暦年をもって収録し、予算に関係ある事項については、会計年度により作成したものであります。

令和元年7月

長生郡市広域市町村圏組合消防本部

目 次

「 総 務 」

- 1～8 長生郡市広域市町村圏組合消防の沿革
- 9 車両配置図
- 10 消防組織図
- 11 長生郡市広域市町村圏組合規模
- 11 構成市町村一般会計予算と消防予算
- 11 長生郡市広域市町村圏組合の一般会計予算と消防予算の比率
- 12 庁舎の現況
- 12 職員の定数改正経過
- 13 階級別職員配置
- 13 階級別勤続年数
- 14 階級別職員年齢
- 15 消防学校及び主な研修
- 16 各種資格取得状況

「 予 防 」

- 17 危険物製造所等の総数
- 18 危険物製造所等の設置状況
- 18 危険物施設の許可及び完成検査数
- 19 市町村別危険物製造所等の設置状況
- 19 各種届出事務件数
- 20 防火対象物の現況(市町村別)
- 21 中高層建築物の現況(令別表項別)
- 22 中高層建築物の現況(市町村別)
- 22 用途地域別建築同意数
- 23 予防査察件数
- 24 月別確認同意件数
- 24 建築工事種別数
- 25 用途別建築事務取扱数

「警 防」

- 26 車両配置状況
- 27～28 消防機器等配置状況
- 29 消防水利の現況
- 29 応急手当等の普及状況

(火災)

- 30 火災件数に対する種別割合
- 30 市町村別火災件数割合
- 31 年別火災種別発生件数
- 32 年別火災損害額
- 33 月別火災発生状況
- 34 市町村別火災発生状況
- 35 署別火災発生状況
- 36 曜日別・時間別火災発生状況
- 37 原因別出火件数
- 37 死傷者発生状況

(救急・救助)

- 38 救急出場件数事故種別割合
- 38 市町村別救急出場割合
- 39 年別救急出場件数
- 39 年別救急出場件数グラフ
- 40 年別救急搬送人員
- 40 年別救急搬送人員グラフ
- 41 月別救急出場件数及び搬送人員数
- 42 市町村別救急発生状況
- 42 署別救急発生状況
- 43 傷病程度別救急搬送人員
- 43 年齢区分別救急搬送人員
- 44 傷病程度別管内外搬送人員
- 44 曜日別救急発生状況
- 45 現場到着所要時間別出動件数
- 45 医療機関収容所要時間別搬送人員数

- 45 覚知から帰署までの所要時間別出動件数
- 46 救助出場状況
- 46 年別救助出場件数
- 47 市町村別救助件数割合
- 47 救助件数に対する種別割合

(その他災害)

- 48 その他災害件数に対する種別割合
- 48 市町村別その他災害件数割合
- 49 署別その他災害件数割合
- 49 月別その他災害件数グラフ

「消防団」

- 50～51 長生郡市広域市町村圏組合消防団の沿革
- 52 管内位置図
- 53 消防団組織図
- 53 役職別消防団員数
- 54 消防団人員内訳状況
- 55 消防団員の勤続年数
- 55 消防団員の報酬及び出動手当
- 56 消防団員の年齢
- 57 消防団員の職業
- 57 消防団員の退職・新任状況
- 58～59 消防団消防機械配置状況

総務

長生郡市広域市町村圏組合消防の沿革

- S45年 長生郡市は広域市町村圏の指定を受け、消防事務を共同処理することに決定。
- S46年 4月 長生郡市広域市町村圏組合消防本部が発足。
構成市町村は茂原市、一宮町、睦沢村(58年より町政施行により睦沢町に改める)、長生村、白子町、長柄町、本納町(47年茂原市と合併)、長南町の8市町村。
消防職員41名が茂原市消防本部より移行。
消防車両等備品類は茂原市より贈与される。
消防職員23名を採用し、実員64名となる。
組合管理者(茂原市長)吉野正一氏が消防長事務取扱となる。
- 6月 既に建設中であった消防庁舎が完成し、茂原市より贈与される。
- 11月 消防職員8名を採用し、実員72名となる。
- 12月 消防職員3名を採用し、実員75名となる。
水槽付ポンプ自動車3台を購入し、消防自動車5台となる。
救急自動車3台を購入し、救急自動車5台となる。
- S47年 4月 消防職員20名を採用し、実員92名となる。
建設中であった3分遣所が完成し、1本部、1署、3分遣所の広域消防体制の実務配置が完了。
- 5月 指令車1台を購入。
- S48年 4月 消防職員8名を採用し、実員100名となる。
- 6月 千葉県共済農業協同組合連合会より救急自動車1台が寄贈され、救急自動車6台となる。
- S49年 3月 屈折梯子付消防ポンプ自動車1台を購入し、消防自動車6台となる。
- 4月 消防署の組織改革により3分遣所を分署に昇格。
消防職員6名を採用し、実員106名となる。
茂原市より事務車1台が贈与される。
- 6月 原因調査車1台を購入。
- 12月 水槽付きポンプ自動車1台を購入し、消防自動車7台となる。
- S50年 4月 消防委員会が委員定員10名にて発足。
消防職員5名を採用し、実員112名となる。
- S51年 3月 千葉県共済農業協同組合連合会より消防ポンプ自動車1台が寄贈され、消防自動車8台となる。
消防本部・消防団に消防庁長官から竿頭授が授与される。
- 5月 組合管理者 吉野正一氏の消防長事務取扱を解く。
組合管理者(茂原市長)篠田彦兵衛氏が消防長事務取扱となる。
- S52年 3月 大型水槽付ポンプ自動車(6t級)1台を購入し、消防自動車9台となる。

S53年	4月	消防本部の組織を改革し、総務・予防の2課制とする。 消防職員7名を採用し、実員118名となる。
	12月	水槽付ポンプ自動車1台、化学ポンプ自動車1台を購入し、 消防自動車11台となる。
S54年	3月	茂原ライオンズクラブ、日本自動車工業会より救急自動車1台ずつが寄贈 され、救急自動車6台となる。
	4月	消防職員7名を採用し、実員125名となる。大原町消防本部へ1名出向。
S55年	1月	千葉県消防設備保守協会より広報車1台が寄贈される。
	4月	消防職員9名を採用し、実員134名となる。
	5月	組管理者 篠田彦兵衛氏の消防長事務取扱を解く。 組管理者(茂原市長)吉野正一氏が消防長事務取扱となる。
	6月	長生郡市危険物安全協会より軽自動車1台が寄贈される。
	11月	消防本部・消防団にサンケイ新聞社から第11回千葉県民の消防員として 表彰される。
S56年	12月	組管理者 吉野正一氏の消防長事務取扱を解く。 太田松二氏(本部次長)が消防長に任命される。
	4月	消防職員4名を採用し、実員138名となる。
S57年	12月	水槽付ポンプ自動車2台を購入し、消防自動車13台となる。
	2月	救急自動車1台を購入し、救急自動車7台となる。
S58年	4月	消防職員12名を採用し、実員150名となる。 入山津分遣所を開所し、職員12名、水槽付ポンプ自動車1台で運用開始。 組織改革により3分署を消防署に昇格。
	8月	茂原長生ライオンズクラブより事務車1台が寄贈される。
	10月	水槽付ポンプ自動車1台を購入。
	12月	水槽付ポンプ自動車1台を購入。
	1月	日本損害保険協会より救急自動車1台が寄贈される。
S59年	4月	消防職員12名を採用し、実員160名となる。 味庄分遣所を開所し、職員12名、水槽付ポンプ自動車1台で運用開始。
	12月	水槽付ポンプ自動車1台購入。
	4月	佐貫分遣所を開所し、職員10名、水槽付ポンプ自動車1台で運用開始。 1本部・4消防署・3分遣所で第2次広域消防体制が確立された。
S60年	11月	救急自動車1台を購入し、西消防署へ配置。
	1月	日本損害保険協会より救急自動車1台が寄贈され、中央消防署へ配置。
	3月	茂原市東部土地区画整理組合より救助工作車1台が寄贈され、中央消防 署へ配置。 太田松二氏が消防長を退任。
S60年	4月	花島文雄氏(中央消防署長)が消防長に就任。 千葉県広域消防相互応援協定を締結。

		千葉県防災行政無線が設備され、運用開始。
		消防本部の組織を改革し、指令室をおき2課1室制とする。
	9月	6都都市合同防災訓練を一宮町一宮海岸で実施。
	11月	水槽付ポンプ自動車1台を購入し、中央消防署へ配置。
S61年	2月	(財)日本消防協会から表彰旗が授与される。
	4月	消防職員6名を採用し、実員166名となる。
	6月	原因調査車1台を購入し、予防課へ配置。
S62年	2月	千葉県林野火災消火訓練を長柄町長柄ダム地先で実施。
	3月	花島文雄氏が消防長を退任。 組合管理者(茂原市長)吉野正一氏が消防長事務取扱となる。
	4月	消防職員3名を採用し、実員167名となる。
	9月	組合管理者 吉野正一氏の消防長事務取扱を解く。
	10月	松本博氏(本部次長)が消防長に就任。
	12月	ポンプ自動車1台を購入し、西消防署へ配置。
S63年	4月	消防本部の組織を改革し、総務・予防・警防の3課制とする。
	4月	消防緊急情報システムⅡ型を導入し通信体制の充実を図る。 救助隊発足。
	7月	(財)日本消防協会より救急自動車1台が寄贈され、北消防署へ配置。
	10月	ポンプ自動車1台を購入し、中央消防署へ配置。
H元年	3月	消防本部・消防団に、消防庁長官から表彰旗が授与される。 救急自動車1台を購入し、南消防署へ配置。
	4月	消防職員5名を採用し、実員170名となる。
	6月	広報車1台を購入し、予防課へ配置。
	12月	ポンプ自動車2台を購入し、北消防署及び南消防署へ配置。
H2年	3月	水槽付ポンプ自動車1台を購入し、中央消防署へ配置。
	5月	長生郡市危険物安全協会より自動車1台が寄贈され、予防課へ配置。
H3年	3月	救急自動車1台を購入し、中央消防署へ配置。 38m級梯子付自動車1台を購入し、中央消防署へ配置。屈折梯子付 消防ポンプ自動車は入山津分遣所へ配置替え。 松本博氏が消防長を退任。
H3年	4月	麻生四郎氏(本部次長)が消防長に就任。 消防職員5名を採用し、実員170名となる。
H3年	7月	日本損害保険協会より水槽付ポンプ自動車1台が寄贈され、中央消防署へ配置。
	8月	消防職員の定数条例を改正し、175名とする。
	9月	千葉県救急医療功労者として千葉県知事より表彰される。
	12月	化学自動車1台購を入し、中央消防署へ配置。

	12月	資機材搬送車1台を購入し、味庄分遣所へ配置。
H4年	2月	安田生命保険相互会社より救急自動車1台が寄贈され、中央消防署へ配置。
	3月	救急自動車1台を購入し、西消防署へ配置。
	4月	消防職員9名を採用、実員174名となる。 千葉県広域消防応援協定を締結。
H4年	6月	連絡車2台を購入し、中央消防署及び西消防署へ配置。
	9月	消防職員の定数条例を改正し、200名とする。
H5年	3月	水槽付ポンプ自動車1台を購入し、入山津分遣所へ配置。
	4月	指令車1台を購入し、消防本部へ配置。 消防職員13名を採用し、実員181名となる。
	6月	連絡車2台を購入し、北消防署及び南消防署へ配置。
	11月	水槽付ポンプ自動車1台を購入し、中央消防署へ配置。
H6年	2月	救急自動車1台を購入し、中央消防署へ配置。
	3月	千葉県林野火災対策訓練を茂原市ひめはるの里で実施。 現場指揮車1台を購入し、警防課へ配置。 麻生四郎氏が消防長を退任。
	4月	笹本邦雄氏(本部次長)が消防長に就任。 消防職員8名を採用し、実員184名となる。
	7月	資機材搬送車1台を購入し、入山津分遣所へ配置。
	11月	分遣所建設用地を茂原市巡田地先に購入。
H7年	1月	オリエンタル化成(株)よりマイクロバス1台が寄贈され、消防本部へ配置。
	2月	水槽付ポンプ自動車1台を購入し、北消防署へ配置。 救助訓練塔が中央消防署に完成。
	3月	(財)日本消防協会より表彰旗を授与される。 笹本邦雄氏が消防長を退任。
	4月	高橋博氏(本部次長)が消防長に就任。 消防職員6名を採用し、実員188名となる。
	7月	(財)日本消防協会より救急自動車1台が寄贈される。
	8月	資機材搬送車1台を購入し、佐貫分遣所へ配置。
H8年	1月	水槽付ポンプ自動車(救助資機材積載)1台を購入し、佐貫分遣所へ配置。
	2月	30m級梯子付自動車1台を購入し、入山津分遣所へ配置。
	3月	高橋博氏が消防長を退任。
	4月	秋葉侑氏(本部次長)が消防長に就任。 消防職員8名採用し、実員196名となる。
	8月	消防職員の定数条例を改正し、214名とする。
	9月	資機材搬送車1台を購入し、中央消防署へ配置。
	10月	長生郡市広域市町村圏組合消防本部職員委員会設置。

H9年	2月	高規格救急車1台を購入。 水槽付ポンプ自動車(救助資機材積載)1台を購入。
	3月	資機材搬送車1台を購入。
	4月	消防職員12名を採用し、実員208名となる。 本納分遣所を開所し、職員17名、水槽付ポンプ自動車1台、高規格救急自動車1台、資機材搬送車1台で運用開始。 救急救命士2名による高規格救急車運用開始。
	12月	水槽付ポンプ自動車(救助資機材積載)1台を購入し、味庄分遣所へ配置。
H10年	2月	救急自動車1台を購入し、南消防署へ配置。
	3月	秋葉侑氏が消防長を退任。
	4月	中山泰徳氏(本部次長)が消防長に就任。 消防職員7名を採用し、実員214名となる。
H11年	3月	救助工作車(Ⅱ型)1台を購入し、中央消防署へ配置。 日本自動車工業会より高規格救急車1台が寄贈され、南消防署へ配置。 中山泰徳氏が消防長を退任。
	4月	古山幸雄氏(副参事兼警防課長)が消防長に就任。
H12年	1月	高規格救急車1台を購入し、中央消防署へ配置。
	12月	古山幸雄氏が消防長を退任。 小出篤則氏(本部次長)が消防長に就任。
H13年	4月	消防職員4名を採用し、実員214名となる。
	6月	北消防署を茂原市千沢から白子町五井に新築移転し、運用開始。
H14年	2月	消防職員の定数条例を改正し、218名とする。
	3月	小出篤則氏が消防長を退任。
	4月	川崎功氏(副参事兼総務課長事務取扱)が消防長に就任。 消防職員7名を採用し、実員216名となる。 味庄分遣所に救急自動車を配置し、救急業務を開始。
	5月	消防本部の組織を改革し、通信指令室を通信指令課に改め4課制とする。
H15年	1月	高規格救急車1台を購入し、北消防署へ配置。
	3月	川崎功氏が消防長を退任。
	4月	渡邊重雄氏(副参事兼中央消防署長事務取扱)が消防長に就任。 消防職員6名を採用し、実員218名となる。 佐貫分遣所に救急自動車を配置し、救急業務を開始。 千葉県広域消防相互応援協定書に基づく火災調査等特別応援実施要綱を締結。 渡邊重雄氏が消防長を退任。
	5月	組合副管理者(一宮町長)近藤直氏が消防長事務取扱となる。
	9月	消防職員の定数条例を改正し、222名とする。
H16年	2月	救急自動車2台を購入し、佐貫分遣所及び味庄分遣所へ配置。

- 3月 消防緊急通信システムを導入し、通信体制の充実を図る。
消防ポンプ自動車2台を購入し、北消防署及び西消防署へ配置。
- 4月 組合副管理者 近藤直氏の消防長事務取扱を解く。
白鳥英世氏(本部次長)が消防長に就任。
消防職員7名を採用し、実員222名となる。
- H17年 10月 災害対応特殊消防ポンプ自動車1台を購入し、中央消防署へ配置。
1月 高規格救急自動車1台を購入し、西消防署へ配置。
1月 消防ポンプ自動車1台を購入し、南消防署へ配置。
3月 消防職員1名を採用。
白鳥英世氏が消防長を退任。
4月 並木孝司氏(本部次長)が消防長に就任。
消防職員2名を採用し、実員222名となる。
- H18年 12月 防災広報車1台を購入し、予防課へ配置。
12月 高規格救急自動車1台を購入し、中央消防署へ配置。
1月 水槽付ポンプ自動車(I-B型)1台を購入し、中央消防署へ配置。
3月 救急自動車1台を購入し、入山津分遣所へ配置。
並木孝司氏が消防長を退任。
4月 中山正美氏(本部次長)が消防長に就任。
消防職員2名を採用し、実員222名となる。
- H19年 10月 消防職員の定数条例を改正し、232名とする。
4月 消防職員5名を採用し、実員224名となる。
7月 消防職員1名採用。
- H19年 10月 災害対応特殊高規格救急自動車1台を購入し、本納分遣所へ配置。
防災広報車1台を購入し、中央消防署へ配置。
- H19年 11月 水槽付ポンプ自動車(I-B型)1台を購入し、入山津分遣所へ配置。
- H20年 3月 中山正美氏が消防長を退任。
4月 麻生佳秋(副参事兼警防課長事務取扱)が消防長に就任。
消防職員8名を採用し、実員226名となる。
- H21年 12月 水槽付ポンプ自動車(I-B型)1台を購入し、佐貫分遣所へ配置。
1月 資機材搬送車1台を購入し、味庄分遣所へ配置。
2月 高規格救急自動車1台を購入し、南消防署へ配置。
3月 指揮車1台を購入し、警防課へ配置。
麻生佳秋氏が消防長を退任。
4月 鎗田孝一(次長兼総務課長事務取扱)が消防長に就任。
消防職員11名を採用し、実員228名となる。
組織改革により4分遣所を分署に昇格。
- 12月 水槽付ポンプ自動車(I-B型)1台を購入し、北消防署へ配置。
高規格救急自動車1台を購入し、北消防署へ配置。

H22年	2月	長生郡市危険物安全協会より事務車(ボクシー)1台が寄贈され、予防課へ配置。
	3月	鎗田孝一氏が消防長を退任。
	4月	今関喜久次(副参事兼警防課長事務取扱)が消防長に就任。 消防職員9名を採用し、実員229名となる。
	12月	高規格救急自動車1台を購入し、中央消防署へ配置。
H23年	1月	災害対応特殊水槽付ポンプ自動車(I-B型)1台を購入し、南消防署へ配置。
	3月	3/11発生の東日本大震災に伴う緊急消防援助隊千葉県隊第3次派遣隊として、3/20より岩手県陸前高田市に2隊(消火隊、後方支援隊)8名を派遣。 今関喜久次氏が消防長を退任。
	4月	元吉利彦(副参事兼西消防署長事務取扱)が消防長に就任。 消防職員7名を採用し、実員230名となる。 緊急消防援助隊千葉県隊第8次派遣隊として、4/5より福島県福島市に2隊(救急隊、後方支援隊)6名を派遣。 緊急消防援助隊千葉県隊第9次派遣隊として、4/9より福島県福島市に2隊(救急隊、後方支援隊)6名を派遣。
	5月	緊急消防援助隊千葉県隊第14次派遣隊として、5/11より福島県福島市に2隊(救急隊、後方支援隊)6名を派遣。
H24年	3月	化学消防ポンプ自動車(Ⅱ型)1台を購入し、中央消防署へ配置。
	4月	消防職員10名を採用し、実員232名となる。
	8月	指揮車3台を購入し、北消防署、南消防署及び西消防署へ配置。
	12月	高規格救急車1台を購入し、西消防署へ配置。
H25年	3月	元吉利彦氏が消防長を退任。
	4月	高橋茂氏(次長兼予防課長事務取扱)が消防長に就任。 消防職員9名を採用し、実員231名となる。 ちば消防共同指令センターが発足し、4名が出向。
H26年	2月	高規格救急車1台を購入し、味庄分署へ配置。
	3月	消防本部・消防団に消防庁長官から竿頭授が授与される。
	4月	消防職員8名を採用し、実員232名となる。
H27年	2月	高規格救急車1台を購入し、入山津分署へ配置。 資機材搬送車1台を購入し、入山津分署へ配置。
	3月	中央消防署の梯子車を廃車し、入山津梯子車を中央消防署へ配置換え。 高橋茂氏が消防長を退任。
	4月	佐久間重光氏(次長兼総務課長事務取扱)が消防長に就任。 消防職員6名を採用し、実員232名となる。 山武長生地域メディカルコントロール協議会運用開始。
	12月	資機材搬送車1台を購入し、佐貫分署へ配置。

- H28年 3月 高規格救急車1台を購入し、佐貫分署へ配置。
救助工作車(Ⅱ型)1台を購入し、中央消防署へ配置。
中央消防署の救助工作車を本納分署へ配置換えし、2台運用となる。
- 4月 消防職員9名を採用し、実員232名となる。
- H29年 2月 高規格救急車1台を購入し、中央署へ配置。
- 3月 高規格救急車1台を購入し、本納分署へ配置。
水槽付ポンプ自動車(Ⅰ-B型)1台を購入し、西署へ配置。
佐久間重光氏が消防長を退任。
- 4月 高山稔治氏(次長兼総務課長事務取扱)が消防長に就任。
消防職員6名を採用し、実員232名となる。
- 9月 入山津分署を長生村入山津から長生村宮成に新築移転し、名称を長生分署に変更し運用開始。
- H30年 2月 高規格救急車1台を購入し、南署へ配置。
- 3月 後方支援車(Ⅱ型)1台を購入し、中央署へ配置。
高山稔治氏が消防長を退任。
- 4月 東條秀明氏(次長兼警防課長事務取扱)が消防長に就任。
消防職員4名を採用し、実員232名となる。
- H31年 2月 高規格救急車1台を購入し、北署へ配置。
- 3月 資機材搬送車1台を購入し、本納分署へ配置。
- 4月 消防職員3名を採用し、実員232名となる。

車両配置図

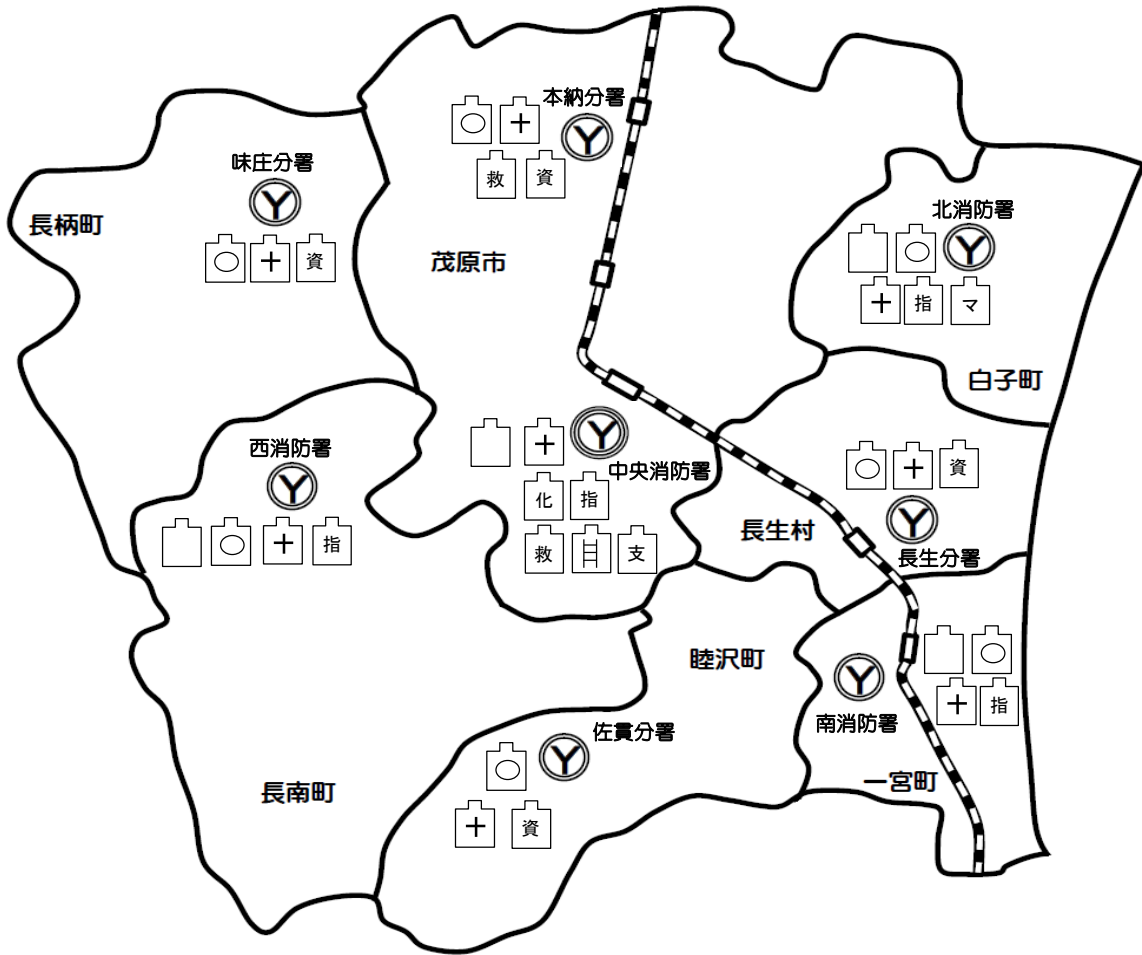

- | | | | | | | | | | | |
|------|------|-----|-----|-------|-----|-----|-----|--------|--------|-------|
| | | | | | | | | | | |
| ポンプ車 | 水そう車 | 救急車 | 化学車 | 救助工作車 | 梯子車 | 指揮車 | 連絡車 | マイクロバス | 資機材搬送車 | 後方支援車 |

消防組織図

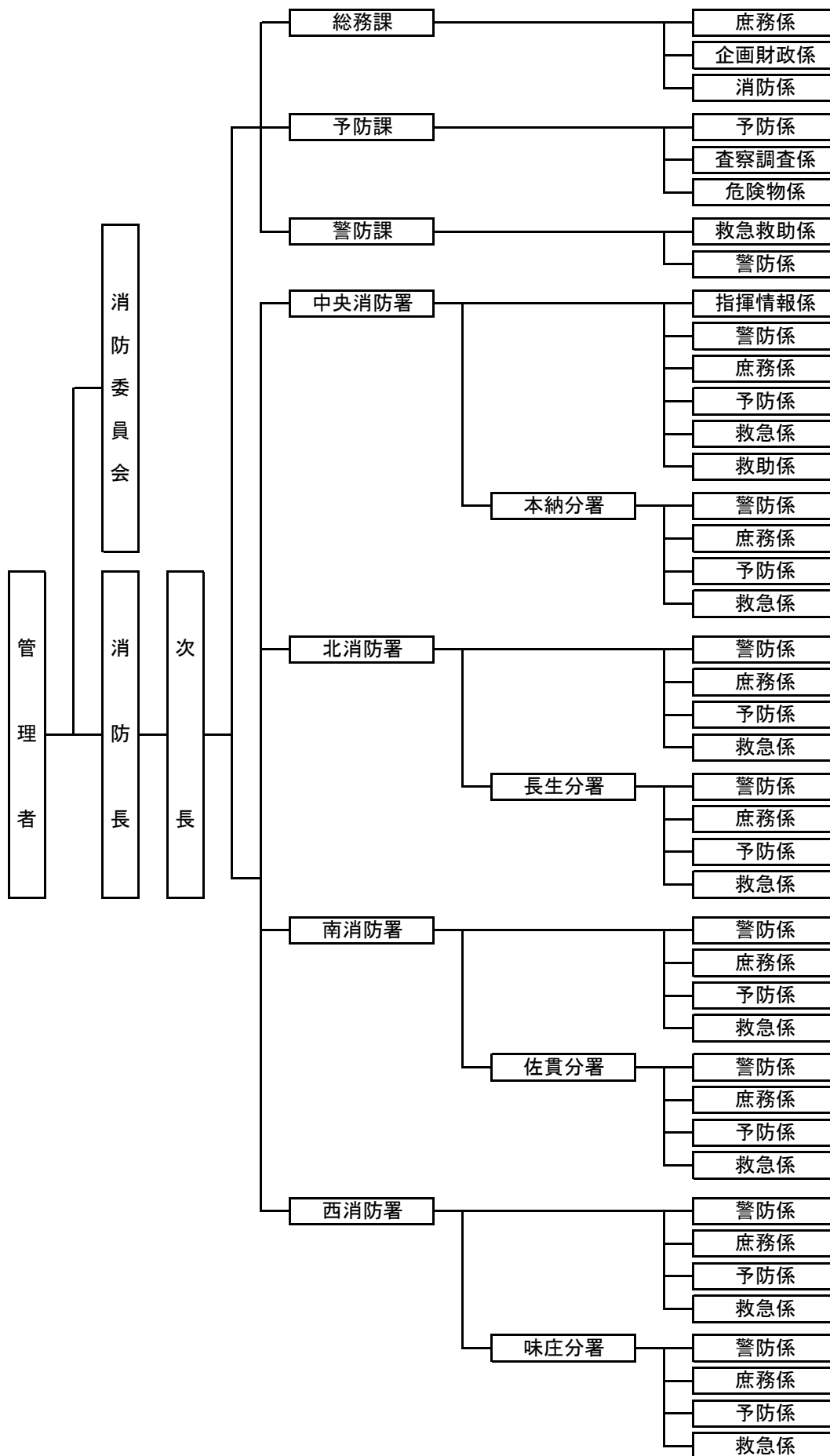

長生郡市広域市町村圏組合規模

平成31年4月1日現在

区分 構成市町村	面積(Km ²)	住民基本台帳	
		人口	世帯数
合 計	326. 89	149,484	65,875
茂 原 市	99. 92	89,422	40,512
一 宮 町	22. 97	12,455	5,418
睦 沢 町	35. 59	7,025	2,766
長 生 村	28. 29	14,285	6,070
白 子 町	27. 50	11,318	4,933
長 柄 町	47. 11	7,000	2,964
長 南 町	65. 51	7,979	3,212

構成市町村一般会計予算と消防予算

各年度当初予算額

年度別 区分	構成市町村 予算額合計 (千円)	消防予算額 (千円)	消防予算 額の比率 (%)	常備 消防費 (千円)	非常備 消防費 (千円)	消防 施設費 (千円)	負担		
							一世帯 当り (円)	一人当り (円)	
28年度	55,571,000	2,153,042	3.9	1,876,367	119,702	156,973	37,451	13,766	
29年度	55,177,000	2,483,233	4.5	1,911,442	118,750	453,041	38,336	16,345	
30年度	56,203,000	2,361,997	4.2	1,984,560	124,153	253,284	36,168	15,667	
31年度	56,788,395	2,584,352	4.6	2,080,025	125,816	378,511	39,231	17,288	
31年度 当初予 算額内 訳	茂原市	30,051,395	千円	長生村	5,813,000	千円	長南町	4,365,000	千円
	一宮町	4,681,000	千円	白子町	4,698,000	千円			
	睦沢町	3,614,000	千円	長柄町	3,566,000	千円	合計	56,788,395	千円

長生郡市広域市町村圏組合の 一般会計予算と消防予算の比率

各年度当初予算額

年度別 区分	組合予算額 (千円)	消防予算額の比率 (%)
28年度	6,673,088	32.2
29年度	7,486,186	33.1
30年度	5,704,651	41.4
31年度	5,840,084	44.3

庁舎の現況

区分	所在地	設置年月日	構造	建設延面積	敷地面積
消防本部 中央消防署	茂原市茂原598	昭和46. 5. 31	鉄筋コンクリート 3階建	1,122.00㎡	3,577㎡ (借地)
北消防署	白子町五井2359-1	平成13. 5. 21	鉄骨耐火造 一部3階建	967.44㎡	1,563.00㎡
南消防署	一宮町一宮8664	昭和47. 3. 31	鉄筋コンクリート 2階建	241.95㎡	1,217.02㎡
西消防署	長南町千田495-2	〃	〃	241.68㎡	941.52㎡
本納分署	茂原市本納2149-1	平成9. 3. 27	2階建	821.81㎡	2,107.00㎡
長生分署	長生村宮成2579-1	平成29. 9. 15	2階建	946.94㎡	3,479.53㎡
味庄分署	長柄町味庄21-1	昭和58. 4. 1	〃	208.89㎡	2,050.00㎡
佐貫分署	睦沢町佐貫1061-6	昭和59. 4. 1	〃	208.89㎡	968.00㎡

職員の定数改正経過

条例改正日(適用日)	定数	条例改正日(適用日)	定数
昭和46年 4月 1日	87	昭和57年 4月 1日	150
昭和47年 4月 1日	93	昭和58年 4月 1日	162
昭和48年2月26日	100	昭和60年 4月 1日	170
昭和49年3月15日	106	平成 3年 8月27日	175
昭和50年4月 1日	112	平成 4年 9月 1日	200
昭和53年4月 1日	118	平成 8年 8月16日	214
昭和54年4月 1日	124	平成14年2月21日	218
昭和55年3月18日	133	平成15年 9月 1日	222
昭和56年 4月 1日	139	平成18年10月1日	232

階級別職員配置

平成31年4月1日現在

階級別 配置別		正監	監	司令長	司令	司令補	士長	副士長	消防士	その他の職員	計
本 部	消 防 長	1									1
	次 長		1								1
	総 務 課		1	1	1	2	2		1		8
	予 防 課		1	1		3	3				8
	警 防 課			2	2	5	1				10
署・ 分署	中 央 消 防 署		1	4	5	12	15	2	16		55
	北 消 防 署			3	4	6	4	1	5		23
	南 消 防 署			1	5	8	3	1	5		23
	西 消 防 署			2	4	7	4		6		23
	本 納 分 署			1	2	8	6		5		22
	長 生 分 署			1	2	8	5		4		20
	佐 貫 分 署			1	2	8	4	1	3		19
	味 庄 分 署			1	2	7	4		5		19
計		1	4	18	29	74	51	5	50		232

階級別勤続年数

平成31年4月1日現在

階級別 年数別		正監	監	司令長	司令	司令補	士長	副士長	消防士	その他の職員	計
5 年 未 満									31		31
5年以上～10年未満							16	4	19		39
10年以上～15年未満						4	25	1			30
15年以上～20年未満						13	8				21
20年以上～25年未満						37	2				39
25年以上～30年未満					8	20					28
30年以上～35年未満				1	10						11
35 年 以 上		1	4	17	11						33
計		1	4	18	29	74	51	5	50	0	232

階級別職員年齢

平成31年4月1日現在

階級 年齢	正監	監	司令長	司令	司令補	士長	副士長	消防士	その他 の職員	計
18								1		1
19								2		2
20								3		3
21								7		7
22								3		3
23								8		8
24								7		7
25								10		10
26							1	4		5
27						1	2	1		4
28						3		1		4
29						2		3		5
30						3	1			4
31						7				7
32						6				6
33					2	8	1			11
34					2	7				9
35					2	6				8
36					2	1				3
37					2	3				5
38					1					1
39					2	1				3
40					8	2				10
41					8					8
42					7	1				8
43					13					13
44					5					5
45				2	10					12
46				2	3					5
47				1	5					6
48				2	2					4
49										0
50				7						7
51				2						2
52										0
53				1						1
54				7						7
55			1	5						6
56			7							7
57		1	5							6
58		3	2							5
59	1		3							4
計	1	4	18	29	74	51	5	50	0	232

消防学校及び主な研修

平成31年4月1日現在

区分		年度別	現員における	平成27年度	平成28年度	平成29年度	平成30年度
			修了者延人数				
消防 大学 校	警 防 科		2	1			
	救 助 科		4				
	救 急 科		1				1
	予 防 科		2				1
	火 災 調 査 科						
	新 任 教 官 科		2	1			
	幹 部 科		1				
	※ 本 科						
	※ 危 機 管 理 講 習		1				
県 消 防 学 校	初 任 科		227	8	9	7	6
	特 殊 災 害 科		10	1	1	1	1
	予 防 査 察 科		15	2	2	2	2
	火 災 調 査 科		12	1	1	1	2
	救 急 科		182	9	8	8	3
	救 助 科		52	2	2	2	2
	中 級 幹 部 科		1				
	訓 練 指 導 科		40	2	2	2	2
	は し ご 自 動 車 等 講 習 会		63	2	2	2	2
	危 険 物 科		3			1	
	救 命 士 2 行 為 追 加 講 習		28	7	7	9	8
	※ 予 防 課 程		5				
	※ 警 防 課 程		8				
	水 難 救 助 課 程		2				
	※ 救 急 I 課 程		8				
	※ 救 急 II 課 程		8				
	初 級 幹 部 科		1				
	※ 幹 部 特 別 研 修 科		6				
※ 薬 剤 投 与 講 習		7					
※ 気 管 挿 管 講 習		4					
※ 気 管 挿 管 ・ 薬 剤 投 与 講 習		9					
そ の 他	救 急 救 命 士 研 修 所		28	1	1	1	1
	薬 剤 投 与 追 加 講 習		19				
	気 管 挿 管 追 加 講 習		14				
	市 町 村 新 規 採 用		180	5	8	9	5
	初 級 職 員 研 修		199	8	6	10	9
	中 級 職 員 研 修		171	6	7	7	2
	係 長 研 修 (JST)		87	7	6	5	8
県 自 治 専 門 校 研 修		16	3			2	

※現在実施していない。

各種資格取得状況

平成31年4月1日現在

種別 \ 階級	消防司令長 以上	消 防 司 令	消 防 司令補	消 防 士 長	消 防 副 士 長	消 防 士	合 計
大型自動車運転免許	10	23	64	45	3	15	160
中型自動車運転免許	5	5	7	0	0	0	17
普通自動車運転免許	7	2	3	6	2	34	54
大型特殊運転免許	3	5	3	3	0	3	17
けん引運転免許	3	2	2	1	0	0	8
小型船舶操縦士	3	4	8	0	1	0	16
陸上特殊無線技士	14	27	74	47	5	44	211
乙種危険物取扱者 (1～6類)	3	1	32	48	4	42	130
消防設備士乙6種	0	1	1	0	0	0	2
予防技術資格者	4	5	10	7	0	0	26
ガス溶接技能講習	4	11	5	8	0	4	32
アーク溶接技能講習	4	7	4	6	0	4	25
小型移動式クレーン講習	4	2	19	14	0	3	42
玉掛技能講習	3	4	14	17	0	6	44
酸素欠乏・硫化水素危険作 業主任者技能講習	4	2	9	6	0	0	21
衛生管理者	2	0	3	1	0	0	6
救急救命士	6	6	15	10	1	9	47
特定化学物質作業主任者	2	3	7	6	0	1	19
有機溶剤作業主任者	1	4	5	10	0	1	21

予防

危険物製造所等の総数

平成31年4月1日現在

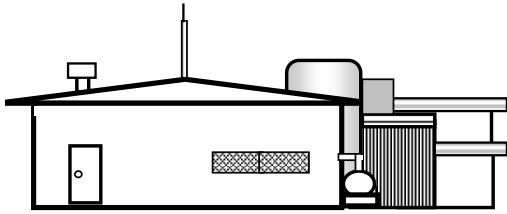

製造所 (18)

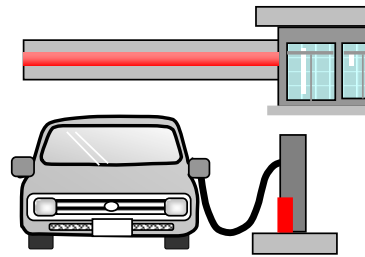

給油取扱所 (95)

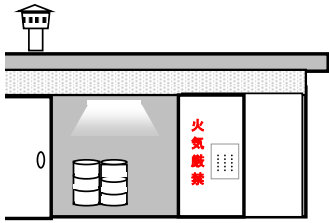

屋内貯蔵所 (87)

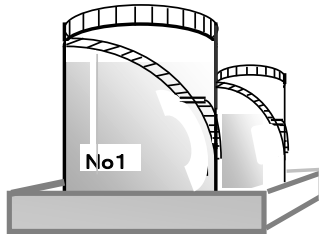

屋外タンク貯蔵所(113)

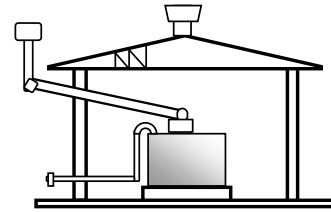

屋内タンク貯蔵所 (4)

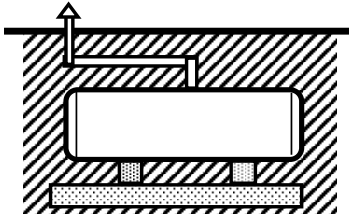

地下タンク貯蔵所 (50)

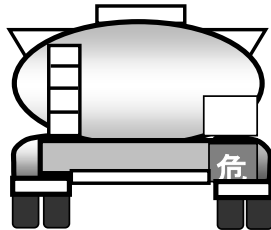

移動タンク貯蔵所 (55)

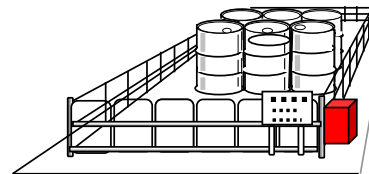

屋外貯蔵所 (15)

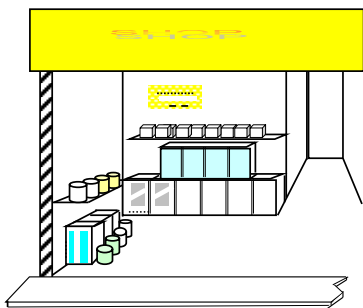

販売取扱所 (0)

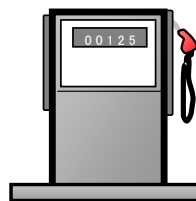

簡易タンク貯蔵所 (2)

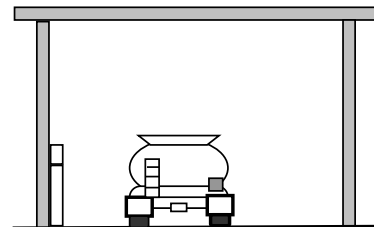

一般取扱所 (63)

危険物製造所の設置状況

平成31年4月1日現在

区分		年度別					
		26年度	27年度	28年度	29年度	30年度	現 計
製 造 所		0	0 (2)	1 (1)	0	0	18
貯 蔵 所	屋内貯蔵所	0 (3)	1 (6)	1 (2)	0 (5)	3 (1)	87
	屋外タンク貯蔵所	0 (3)	0 (7)	1 (3)	1 (1)	1 (1)	113
	屋内タンク貯蔵所	0	0	0	0	0	4
	地下タンク貯蔵所	1 (1)	1 (2)	0 (2)	0 (3)	0	50
	簡易タンク貯蔵所	0	0	0	0	0	2
	移動タンク貯蔵所	0 (6)	0	1	(2)	1 (2)	55
	屋外貯蔵所	2	2	0 (2)	0	0 (1)	15
取 扱 所	給油取扱所	0 (1)	1 (1)	0 (2)	0 (3)	1 (1)	95
	販売取扱所	0	0	0	0	0	0
	一般取扱所	0	2 (3)	1	(6)	0	63
計		3 (14)	7 (21)	5 (12)	1 (20)	6 (6)	502

() 内は廃止数

危険物施設の許可及び完成検査数

平成31年4月1日現在

区分		処理種別		許可	完成検査	廃止	水張	水圧
		設置	変更					
製 造 所		1	5	0	4	0	0	0
貯 蔵 所	屋内貯蔵所	3	7	3	7	1	0	0
	屋外タンク貯蔵所	1	1	1	1	1	5	0
	屋内タンク貯蔵所	0	0	0	0	0	0	0
	地下タンク貯蔵所	0	1	0	1	3	0	0
	簡易タンク貯蔵所	0	0	0	0	0	0	0
	移動タンク貯蔵所	1	0	1	0	2	0	0
	屋外貯蔵所	0	0	0	0	1	0	0
取 扱 所	給油取扱所	1	9	1	10	1	0	0
	販売取扱所	0	0	0	0	0	0	0
	一般取扱所	0	4	0	3	0	4	0
計		7	27	6	26	9	9	0

市町村別危険物製造所等の設置状況

平成31年4月1日現在

		茂原市	一宮町	睦沢町	長生村	白子町	長柄町	長南町	合計
製 造 所		12	0	0	3	0	3	0	18
貯 蔵 所	屋 内 貯 蔵 所	60	0	0	9	4	5	9	87
	屋外タンク貯蔵所	73	2	2	6	10	8	12	113
	屋内タンク貯蔵所	1	1	0	0	0	2	0	4
	地下タンク貯蔵所	18	5	6	8	1	9	3	50
	簡易タンク貯蔵所	1	0	0	0	0	0	1	2
	移動タンク貯蔵所	26	3	1	3	7	13	2	55
	屋 外 貯 蔵 所	9	0	0	1	2	3	0	15
小 計		200	11	9	30	24	43	27	344
取 扱 所	給 油 取 扱 所	49	4	4	8	8	9	13	95
	販 売 取 扱 所	0	0	0	0	0	0	0	0
	一 般 取 扱 所	34	2	2	9	2	8	6	63
小 計		83	6	6	17	10	17	19	158
合 計		283	17	15	47	34	60	46	502

各種届出事務件数

平成31年1月1日現在

種別	防火	消	消	防	火	変	少	液	水	火	煙	催	水	道	露
	管	防	防	火	気	・	量	化	素	災	火	物	道	路	店
月別	理	計	用	対	使	発	危	石	ガ	と	の	開	断	工	開
	者	画	設	象	用	・	険	油	ス	ま	打	催	減	事	設
	選	書	備	物	設	蓄	物	ガ	球	ぎ	上	催	水	事	設
	任		等	使	備	電	の	ス	の	ら	げ	届	届	届	設
	解		の	用	等	池	貯	貯	設	わ	又	届	届	届	設
	任		点	開	の	設	蔵	蔵	置	し	は	届	届	届	設
	届		検	始	設	置	・	取	置	い	仕	届	届	届	設
	届		結	届	届	届	取	扱	届	揚	掛	届	届	届	設
	届		果	届	届	届	扱	届	届	煙	け	届	届	届	設
	届		報	届	届	届	届	届	届	届	の	届	届	届	設
	届		告	届	届	届	届	届	届	届	届	届	届	届	設
	届		書	届	届	届	届	届	届	届	届	届	届	届	設
1	8	8	60	6	12	3	2	0	0	66	10	1	0	26	7
2	17	20	113	9	1	4	3	1	0	16	3	0	1	20	11
3	24	24	104	17	1	0	2	4	0	8	3	1	1	13	15
4	32	53	104	17	1	2	1	0	0	4	4	1	0	8	14
5	14	27	118	15	2	5	0	5	0	1	5	2	0	13	8
6	24	32	116	17	0	1	0	2	0	4	8	0	0	15	4
7	32	31	47	8	2	4	1	0	0	11	8	3	0	25	17
8	18	23	95	9	3	5	1	4	0	2	15	3	0	16	15
9	24	27	65	4	1	1	2	1	0	4	23	4	0	28	22
10	12	17	65	4	1	1	3	2	0	7	11	3	0	29	30
11	13	18	64	11	0	3	1	0	0	7	5	1	0	19	16
12	14	17	106	7	4	5	2	0	0	26	3	2	0	21	10
計	232	297	1057	124	28	34	18	19	0	156	98	21	2	233	169

防火対象物の現況(市町村別)

平成31年1月1日現在

令別表項		市町村名							計	
		茂原市	一宮町	睦沢町	長生村	白子町	長柄町	長南町		
1	イ	劇場・映画館・演芸場等	2	2	0	0	0	0	0	4
	ロ	公会堂又は集会場	24	3	5	7	7	5	4	55
2	イ	キャバレー・カフェー・ナイトクラブの類	0	0	0	0	0	0	0	0
	ロ	遊技場又はダンスホール	17	1	0	2	0	0	0	20
	ハ	性風俗関連特殊営業を営む店舗	0	0	0	0	0	0	0	0
	ニ	カラオケボックス・インターネットカフェ等	6	0	0	0	0	0	0	6
3	イ	待合・料理店の類	4	0	0	0	0	0	0	4
	ロ	飲食店	73	6	1	3	7	2	2	94
4		百貨店・マーケット	183	21	7	17	14	13	8	263
5	イ	旅館・ホテル又は宿泊所	17	19	3	18	41	16	4	118
	ロ	寄宿舎・下宿又は共同住宅	412	57	0	26	16	11	1	523
6	イ	病院・診療所又は助産所	58	7	2	2	3	1	2	75
	ロ	養老施設・救護施設・入所施設等	48	8	7	10	6	3	6	88
	ハ	老人サービスセンター・保育所等	50	12	4	9	6	2	5	88
	ニ	幼稚園・特別支援学校	13	6	0	0	0	0	5	24
7		小・中・高・大・各種学校	80	18	9	19	15	13	5	159
8		図書館・博物館・美術館	2	0	1	0	0	0	1	4
9	イ	公衆浴場のうち蒸気浴場・熱気浴場 その他これらに類するもの	0	0	0	0	0	0	0	0
	ロ	イに掲げる公衆浴場以外の公衆浴場	2	0	0	1	0	0	0	3
10		車両の停車場等	2	0	0	0	0	0	0	2
11		神社・寺院・教会	25	4	1	2	0	0	2	34
12	イ	工場・作業場	235	23	33	36	27	56	76	486
	ロ	映画スタジオ又はテレビスタジオ	1	0	0	0	0	0	0	1
13	イ	自動車車庫又は駐車場	7	0	0	12	0	0	1	20
	ロ	飛行機等の格納庫	0	0	0	0	0	0	0	0
14		倉庫	119	9	12	21	15	51	31	258
15		前各項に該当しない事業所	224	42	15	23	26	40	50	420
16	イ	特定防火対象物の在する複合用途	125	21	2	7	6	8	4	173
	ロ	上記以外の複合用途対象物	46	5	0	3	1	5	1	61
17		重要文化財等の建造物	0	0	2	0	0	0	1	3
18		延長50m以上のアーケード	0	0	0	0	0	0	0	0
計			1,775	264	104	218	190	226	209	2,986

中高層建築物の現況(令別表項別)

平成31年1月1日現在

令別表項		階数					計	
		3階	4階	5階	6階	7階以上		
1	イ	劇場・映画館・演芸場等	2	0	0	0	0	2
	ロ	公会堂又は集会場	4	2	1	0	0	7
2	イ	キャバレー・カフェー・ナイトクラブの類	0	0	0	0	0	0
	ロ	遊技場又はダンスホール	0	0	0	0	0	0
	ハ	性風俗関連特殊営業を営む店舗	0	0	0	0	0	0
	ニ	カラオケボックス・インターネットカフェ等	2	0	0	0	0	2
3	イ	待合・料理店の類	2	0	0	0	0	2
	ロ	飲食店	4	0	0	0	0	4
4		百貨店・マーケット	6	2	1	0	0	9
5	イ	旅館・ホテル又は宿泊所	17	6	8	8	8	47
	ロ	寄宿舎・下宿又は共同住宅	80	34	7	2	16	139
6	イ	病院・診療所又は助産所	13	4	3	4	0	24
	ロ	養老施設・救護施設・入所施設等	11	1	2	0	0	14
	ハ	老人デイサービスセンター・保育所等	2	1	0	1	0	4
	ニ	幼稚園・特別支援学校	1	1	0	0	0	2
7		小・中・高・大・各種学校	45	11	0	0	0	56
8		図書館・博物館・美術館	0	0	0	0	0	0
9	イ	公衆浴場のうち蒸気浴場・熱気浴場 その他これらに類するもの	0	0	0	0	0	0
	ロ	イに掲げる公衆浴場以外の公衆浴場	0	0	0	0	0	0
10		車両の停車場等	0	0	0	0	0	0
11		神社・寺院・教会	0	0	0	0	0	0
12	イ	工場・作業場	31	11	5	2	2	51
	ロ	映画スタジオ又はテレビスタジオ	0	0	0	0	0	0
13	イ	自動車車庫又は駐車場	0	0	1	0	0	1
	ロ	飛行機等の格納庫	0	0	0	0	0	0
14		倉庫	4	0	0	0	0	4
15		前各項に該当しない事業所	47	14	6	4	1	72
16	イ	特定防火対象物の在する複合用途	44	26	15	6	5	96
	ロ	上記以外の複合用途対象物	19	4	4	2	0	29
17		重要文化財等の建造物	0	0	0	0	0	0
18		延長50m以上のアーケード	0	0	0	0	0	0
計			334	117	53	29	32	565

中高層建築物の状況(市町村別)

平成31年1月1日現在

市町村別 階数	茂原市	一宮町	睦沢町	長生村	白子町	長柄町	長南町	合計
3 階	233	35	8	14	19	10	11	330
4 階	78	15	1	11	3	7	4	119
5 階	38	3	0	0	7	3	1	52
6 階	18	3	0	0	7	1	0	29
7 階	7	0	0	0	2	0	0	9
8 階	4	0	0	0	2	0	0	6
9 階	2	0	0	0	1	1	0	4
10階以上	6	2	0	0	5	1	0	14
計	386	58	9	25	46	23	16	563

用途地域別建築同意数

平成31年1月1日現在

月別 用途地域別	1	2	3	4	5	6	7	8	9	10	11	12	計
第 一 住	1	5	1	4	2	4	1	4	2	4	2	0	30
第 二 住	0	0	0	0	0	0	4	1	0	5	0	0	10
住 居	0	0	0	0	0	0	0	0	0	0	0	0	0
商 業	1	0	1	2	0	0	0	0	3	0	1	0	8
近 商	0	0	0	2	0	0	1	0	1	1	0	0	5
準 工 業	0	0	0	0	0	0	1	0	0	0	0	0	1
工 業	0	0	0	0	0	1	1	0	2	0	0	1	5
工 業 専	0	0	0	0	0	0	0	0	0	0	0	0	0
一 種 低 住	0	0	0	0	0	0	0	0	3	0	0	0	3
二 種 低 住	0	0	0	0	0	0	0	0	0	0	0	0	0
一 種 中 高 住	2	0	0	0	0	0	1	0	1	3	3	1	11
二 種 中 高 住	0	0	0	0	0	0	0	0	0	0	0	0	0
準 住 居	1	0	0	1	0	0	0	1	0	0	2	1	6
指 定 無	7	8	9	8	12	13	3	10	7	5	15	11	108
同 意 件 数	12	13	11	17	14	18	12	16	19	18	23	14	187

予防査察件数

令別表項		年別	H28年	H29年	H30年
1	イ	劇場・映画館・演芸場等	3	3	0
	ロ	公会堂又は集会場	10	10	9
2	イ	キャバレー・カフェー・ナイトクラブの類	0	0	0
	ロ	遊技場又はダンスホール	4	4	1
	ハ	性風俗関連特殊営業を営む店舗	0	0	0
	ニ	カラオケボックス・インターネットカフェ等	1	1	0
3	イ	待合・料理店の類	3	0	0
	ロ	飲食店	23	26	25
4		百貨店・マーケット	86	47	82
5	イ	旅館・ホテル又は宿泊所	33	27	32
	ロ	寄宿舍・下宿又は共同住宅	17	13	11
6	イ	病院・診療所又は助産所	18	23	12
	ロ	養老施設・救護施設・入所施設等	28	36	1
	ハ	老人サービスセンター・保育所等	27	22	31
	ニ	幼稚園・特別支援学校	6	9	0
7		小・中・高・大・各種学校	66	43	58
8		図書館・博物館・美術館	1	0	0
9	イ	公衆浴場のうち蒸気浴場・熱気浴場 その他これらに類するもの	0	0	0
	ロ	イに掲げる公衆浴場以外の公衆浴場	0	0	1
10		車両の停車場等	0	0	0
11		神社・寺院・教会	1	1	1
12	イ	工場・作業場	9	11	26
	ロ	映画スタジオ又はテレビスタジオ	0	0	0
13	イ	自動車車庫又は駐車場	0	0	12
	ロ	飛行機等の格納庫	0	0	0
14		倉庫	4	34	12
15		前各項に該当しない事業所	29	40	13
16	イ	特定防火対象物の在する複合用途	11	15	55
	ロ	上記以外の複合用途対象物	1	3	9
17		重要文化財等の建造物	0	0	2
18		延長50m以上のアーケード	0	0	0
		一般住宅	205	216	214
		車両査察(危険物車両)	26	25	26
		計	612	609	633

月別確認同意件数

平成31年1月1日現在

月別	件数	受付件数			合計
		建築物	許可申請	仮使用	
1月		12	0	0	12
2月		13	0	0	13
3月		10	1	0	11
4月		15	2	0	17
5月		13	1	0	14
6月		13	5	0	18
7月		12	0	0	12
8月		15	1	0	16
9月		17	2	0	19
10月		18	0	0	18
11月		23	0	0	23
12月		14	0	0	14
計		175	12	0	187

建築工事種別数

平成31年1月1日現在

月別	種別	新築	増築	改築	移転	用途変更	模様替	計
		1月	10	2	0	0	0	
2月	12	0	0	0	0	1	0	13
3月	10	1	0	0	0	0	0	11
4月	15	2	0	0	0	0	0	17
5月	12	2	0	0	0	0	0	14
6月	15	3	0	0	0	0	0	18
7月	9	3	0	0	0	0	0	12
8月	10	6	0	0	0	0	0	16
9月	14	5	0	0	0	0	0	19
10月	14	4	0	0	0	0	0	18
11月	16	6	0	0	0	0	1	23
12月	12	2	0	0	0	0	0	14
計		149	36	0	0	1	1	187

用途別建築事務取扱数

平成31年1月1日現在

防 火 対 象 物		件 数
1	イ 劇場・映画館・演芸場等	0
	ロ 公会堂又は集会場	0
2	イ キャバレー・カフェー・ナイトクラブの類	0
	ロ 遊技場又はダンスホール	2
	ハ 性風俗関連特殊営業を営む店舗等	0
	ニ カラオケボックス等	0
3	イ 待合・料理店の類	0
	ロ 飲食店	5
4	百貨店・マーケット	13
5	イ 旅館・ホテル又は宿泊所	1
	ロ 寄宿舍・下宿又は共同住宅	10
6	イ 病院・診療所又は助産所	3
	ロ 養老施設・救護施設・入所施設等	2
	ハ 老人サービスセンター・保育所等	1
	ニ 幼稚園・特別支援学校	2
7	小・中・高・大・各種学校	1
8	図書館・博物館・美術館	0
9	イ 公衆浴場のうち蒸気浴場・熱気浴場 その他これらに類するもの	0
	ロ イに掲げる公衆浴場以外の公衆浴場	1
10	車両の停車場等	0
11	神社・寺院・教会	3
12	イ 工場・作業場	15
	ロ 映画スタジオ又はテレビスタジオ	0
13	イ 自動車車庫又は駐車場	5
	ロ 飛行機等の格納庫	0
14	倉庫	26
15	前各項に該当しない事業所	28
16	イ 特定防火対象物の在する複合用途	6
	ロ 上記以外の複合用途対象物	2
	専 用 住 宅	4
	併 用 住 宅	3
	そ の 他	54
計		187

警戒

車両配置状況

平成31年4月1日現在

区分	種類	名称	車名	年式	排気量	メーカー	規格	※登録状況	
消防本部	指令車	消防長車	トヨタ	15	2990				
	査察車	長生予防1	日産	13	1490				
	防災広報車	長生予防2	トヨタ	17	1490				
	原因調査車	長生調査1	ホンダ	13	1990				
	救急普及啓発車		トヨタ	13	1990				
	救急予備車	長生中央救急2(予備車)	トヨタ	21	2690		高規格		
	事務車		トヨタ	12	1490				
中央消防署	指揮車	長生中央指揮1	日産	21	2480				
	化学車	長生中央化学1	日野	24	6400	モリタ	化学Ⅱ型		
	ポンプ車	長生中央ポンプ1	日野	16	4000	モリタ	CD-I型		
	梯子車	長生中央梯子1	日野	8	20780	モリタ	30m級		
	救助工作車	長生中央救助1	日野	28	6400	モリタ	Ⅱ型	広域	緊援
	救急車	長生中央救急1	トヨタ	29	2690		高規格		
	後方支援車	長生中央支援1	いすゞ	30	5190	野口ポンプ	資機材搬送	広域	緊援
北消防署	指揮車	長生北指揮1	日産	24	1590				
	水槽付ポンプ車	長生北水槽1	日野	21	6400	ネイチャー	水ⅠB型	広域	緊援
	ポンプ車	長生北ポンプ1	三菱	16	5240	GMいちほら	CD-I型		
	救急車	長生北救急1	トヨタ	31	2690		高規格	広域	緊援
	マイクロバス	長生輸送1	日野	7	3839				
南消防署	指揮車	長生南指揮1	日産	24	1590				
	水槽付ポンプ車	長生南水槽1	日野	23	6400	モリタ	水ⅠB型	広域	緊援
	ポンプ車	長生南ポンプ1	日野	17	4000	モリタ	CD-I型		
	救急車	長生南救急1	トヨタ	30	2690		高規格	広域	
西消防署	指揮車	長生西指揮1	日産	24	1590			広域	緊援
	水槽付ポンプ車	長生西水槽1	日野	29	6400	モリタ	水ⅠB型	広域	緊援
	ポンプ車	長生西ポンプ1	三菱	16	5240	モリタ	CD-I型		
	救急車	長生西救急1	トヨタ	24	2690		高規格		
本納分署	水槽付ポンプ車	本納水槽1	日野	18	6400	モリタ	水ⅠB型		
	救助工作車	本納救助1	日野	11	7960	モリタ	Ⅱ型		
	救急車	本納救急1	トヨタ	29	2690		高規格	広域	緊援
	資機材搬送車	本納資材1	トヨタ	31	2980		資機材搬送		
長生分署	水槽付ポンプ車	長生水槽1	日野	19	6400	モリタ	水ⅠB型		
	救急車	長生救急1	トヨタ	27	2690		高規格		
	資機材搬送車	長生資材1	トヨタ	27	2980		資機材搬送		
	水槽付ポンプ車	本納水槽2(予備車)	日野	9	7960	モリタ	水Ⅱ型		
味庄分署	水槽付ポンプ車	味庄水槽1	日野	15	7960	モリタ	水Ⅱ型		
	救急車	味庄救急1	トヨタ	26	2690		高規格		
	資機材搬送車	味庄資材1	トヨタ	21	1990		資機材搬送		
佐貫分署	水槽付ポンプ車	佐貫水槽1	日野	20	6400	ネイチャー	水ⅠB型		
	救急車	佐貫救急1	トヨタ	28	2690		高規格	広域	緊援
	資機材搬送車	佐貫資材1	トヨタ	27	2980		資機材搬送		

※登録状況 広域・・・千葉県消防広域応援隊登録車両
 緊援・・・緊急消防援助隊登録車両

消防機器等配置状況

平成31年4月1日現在

機 器 名		計	所 属 別 保 有 数								
			本 部	中 央 消 防 署	北 消 防 署	南 消 防 署	西 消 防 署	本 納 分 署	長 生 分 署	味 庄 分 署	佐 貫 分 署
水 管	ホース(50mm)	633		113	94	95	106	56	57	54	58
	ホース(65mm)	575		119	85	92	99	49	48	38	45
呼 吸 器 具	酸素呼吸器	2		2							
	空気呼吸器	60		16	7	7	7	9	5	5	4
	空気呼吸器用ポンベ	217		50	25	25	25	33	19	21	19
	高圧空気圧縮器	1		1	1						
	簡易呼吸器	4		2				2			
	全面マスク	46	5	12	4	4	4	8	3	3	3
	重量 物 排 助 用 器 具	油圧ジャッキ	14		1	3	3	2	4		1
	油圧スプレッダー	5		2	1	1		1			
	可搬式ウインチ	13		4	2	1	1	2	1	1	1
	ワイヤーロープ	49		24	2	3	4	13		3	
	マット型空気ジャッキ式	2		1				1			
	空気式救助マット	6		1	1	1	1	2			
	大型油圧スプレッダー	2		1				1			
	救助用支柱器具	1		1							
切 断 用 器 具	油圧切断機	5		2	1	1		1			
	エンジンカッター	11		3	1	1	1	2	1	1	1
	ガス溶断器	2		1				1			
	チェーンソー	12		2	1	3	1	2	1	1	1
	鉄線カッター	13		3	1	2	1	4		2	
	空気鋸	7		1	1	1	1	3			
	大型油圧切断機	2		1				1			
破 壊 用 器 具	削岩機	6		1	1	1	1	2			
	ハンマードリル	5		1		1	1	2			
	万能斧	27		6	3	4	5	5	2	1	1
高 度 救 助 材 資 材	画像探索機Ⅰ型	1		1							
	画像探索機Ⅱ型	2		1				1			
	地中音響探知機	0									
	熱画像直視装置	3		1			1	1			
	夜間用暗視装置	0									
測 定 用 器 具	可燃性ガス測定器(1成分)	0									
	複合型ガス測定器(4成分)	10		2	1	1	1	2	1	1	1
	有毒ガス測定器	0									
	有毒ガス検知管	3	1	1				1			
	酸素濃度測定器	1						1			
	個人線量計	32	19	4	3	6					
	放射線測定器	10	7	1	1	1					

消防機器等配置状況

平成31年4月1日現在

機 器 名		計	所 属 別 保 有 数								
			本 部	中 央 消 防 署	北 消 防 署	南 消 防 署	西 消 防 署	本 納 分 署	長 生 分 署	味 庄 分 署	佐 貫 分 署
水 難 救 助 用 機 具	潜水器具一式	0									
	救命胴衣	112	11	26	11	13	7	11	10	8	15
	水中用投光器	7		4				3			
	救命浮き輪	13		3	1	1	2	3	1	1	1
	救命ボート	11	1	2	1	1	1	2	1	1	1
	水中スクーター	0									
そ の 他 救 助 用 機 具 等	救命索発射銃	2		1				1			
	かぎ付はしご	13		3	2	2	1	3	1		1
	三連はしご	11		2	1	1	1	3	1	1	1
	金属製折りたたみはしご	5		1	1	1	1	1			
	二連はしご	6		1	1	2	1			1	
	サバイバースリング	9		1	0	1	2	2	1	0	2
	携帯警報機	14		4	2	4		4			
	バスケット型担架	7		3		1	1	1	1		
	緩降機	5		2		1		2			
	ロープ登降機	7		2				5			
	マンホール救助器具	2		1				1			
	チェーンブロック	1						1			
	耐熱型レベルA防護服(陽圧)	0									
	レベルA防護服(陽圧)	9		4				5			
レベルB防護服(陰圧)	72	36	11	4	4	4	4	3	3	3	
耐熱服	2		2								
そ の 他	耐電手袋	64		13	5	13	9	10	5	5	4
	耐電衣	4		2				2			
	耐電ズボン	4		2				2			
	耐電長靴	4		2				2			
	送排風機	4		2				2			
	発電機	24		5	3	3	3	4	2	2	2
	投光機	17		4	1	1	3	3	2	2	1
	携帯拡声器	29		9	4	2	4	5	1	2	2
	携帯無線機(デジタル)	34	4	11	3	3	3	4	2	2	2
	小型ポンプ	2			1			1			
	コンプレッサー	8		1	1	1	1	1	1	1	1
エアータント	3	3									

消防水利の現況

平成31年4月1日現在

種 別 地区別		消火栓	消火栓 簡 易 (50mm)	自然水圧 消火栓	貯 水 槽		
					40m ³ 以上	20m ³ 以上 40m ³ 未満	20m ³ 未満
合 計		2,224	52	27	471 ⁽¹²⁹⁾ <13>	224 ⁽¹⁹⁾	259 ⁽⁸⁾
中央消防署	茂原市	784	0	0	144 ⁽⁴⁵⁾ <8>	53 ⁽²⁾	89 ⁽¹⁾
本納分署	本納地区	266	0	5	58 ⁽¹⁹⁾ <3>	20 ⁽⁵⁾	26
北消防署	白子町	200	0	0	20 ⁽⁶⁾	4 ⁽²⁾	34 ⁽²⁾
長生分署	長生村	202	0	0	30 ⁽¹³⁾	80 ⁽⁵⁾	29 ⁽⁴⁾
南消防署	一宮町	262	0	0	21 ⁽⁵⁾	13 ⁽²⁾	22
佐貫分署	睦沢町	127	0	2	50 ⁽³⁾ <2>	5	34 ⁽¹⁾
西消防署	長南町	238	52	20	69 ⁽¹²⁾	16	8
味庄分署	長柄町	145	0	0	79 ⁽²⁶⁾	33 ⁽³⁾	17

※貯水槽の数のうち()は私設、< >は飲料水兼用

応急手当等の普及状況

内容 年別	普通 救命講習Ⅰ		普通 救命講習Ⅱ		普通 救命講習Ⅲ		上級 救命講習		救命 入門コース		救急実技講習 救急講話		応急手当 普及員講習	
	実施 回数	参加 人員	実施 回数	参加 人員	実施 回数	参加 人員	実施 回数	参加 人員	実施 回数	参加 人員	実施 回数	参加 人員	実施 回数	参加 人員
H26年	56	836	7	48	-	-	-	-	-	-	98	3654	1	9
H27年	60	1048	8	44	1	14	-	-	-	-	94	3112	1	20
H28年	70	1100	6	76	-	-	3	53	8	185	101	3300	1	20
H29年	49	836	4	44	4	46	5	98	9	134	96	2826	2	19
H30年	52	851	6	52	5	76	4	46	22	656	102	3411	2	20

H30年 火災件数に対する種別割合

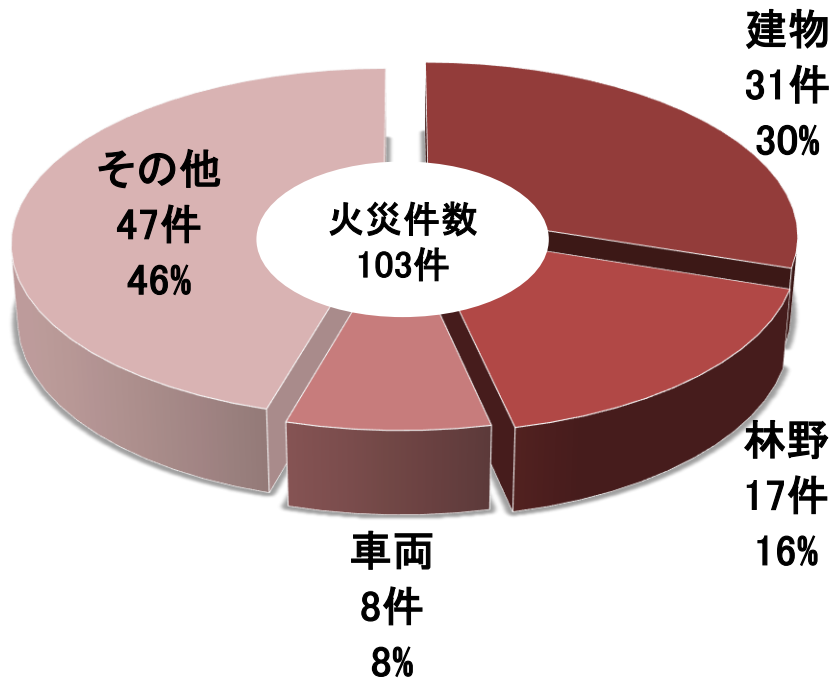

H30年 市町村別火災件数割合

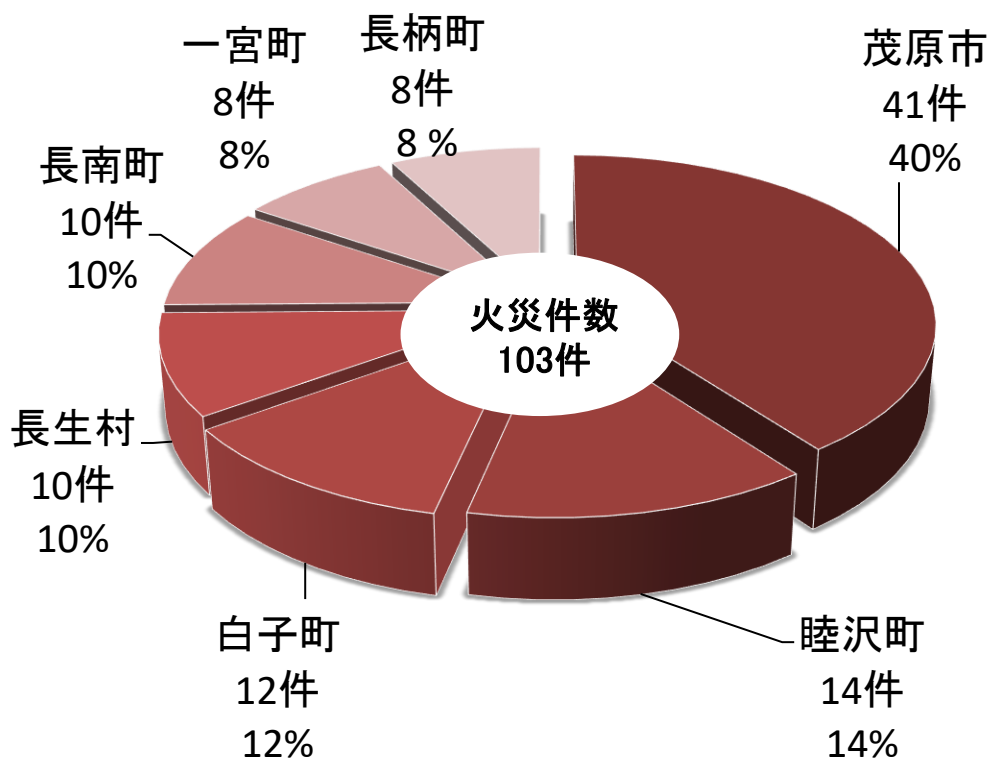

年別火災種別発生件数

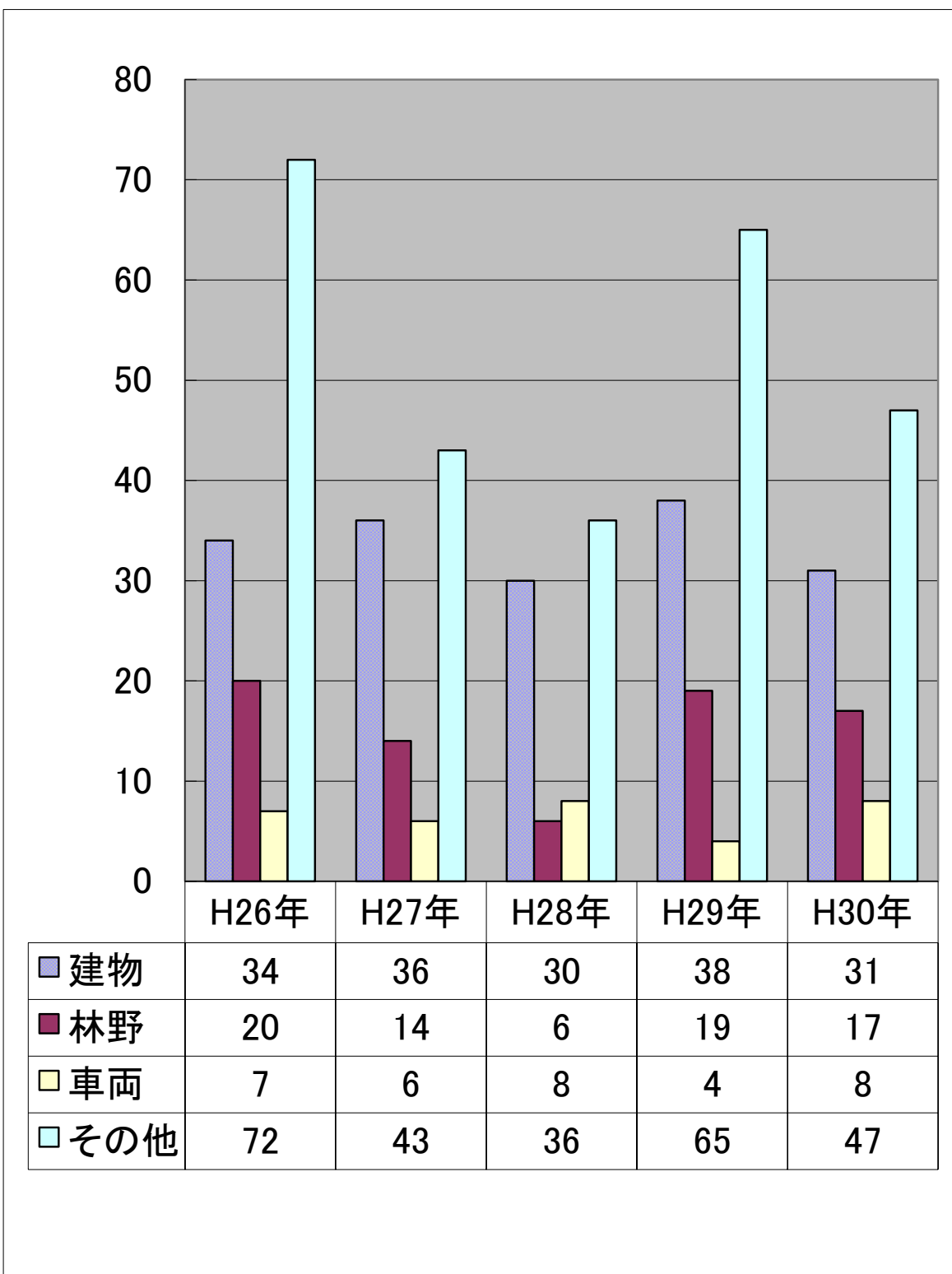

年別火災損害額

単位:千円

	H26年	H27年	H28年	H29年	H30年
損害額	51,713	83,060	79,364	978,217	74,825

(単位:千円)

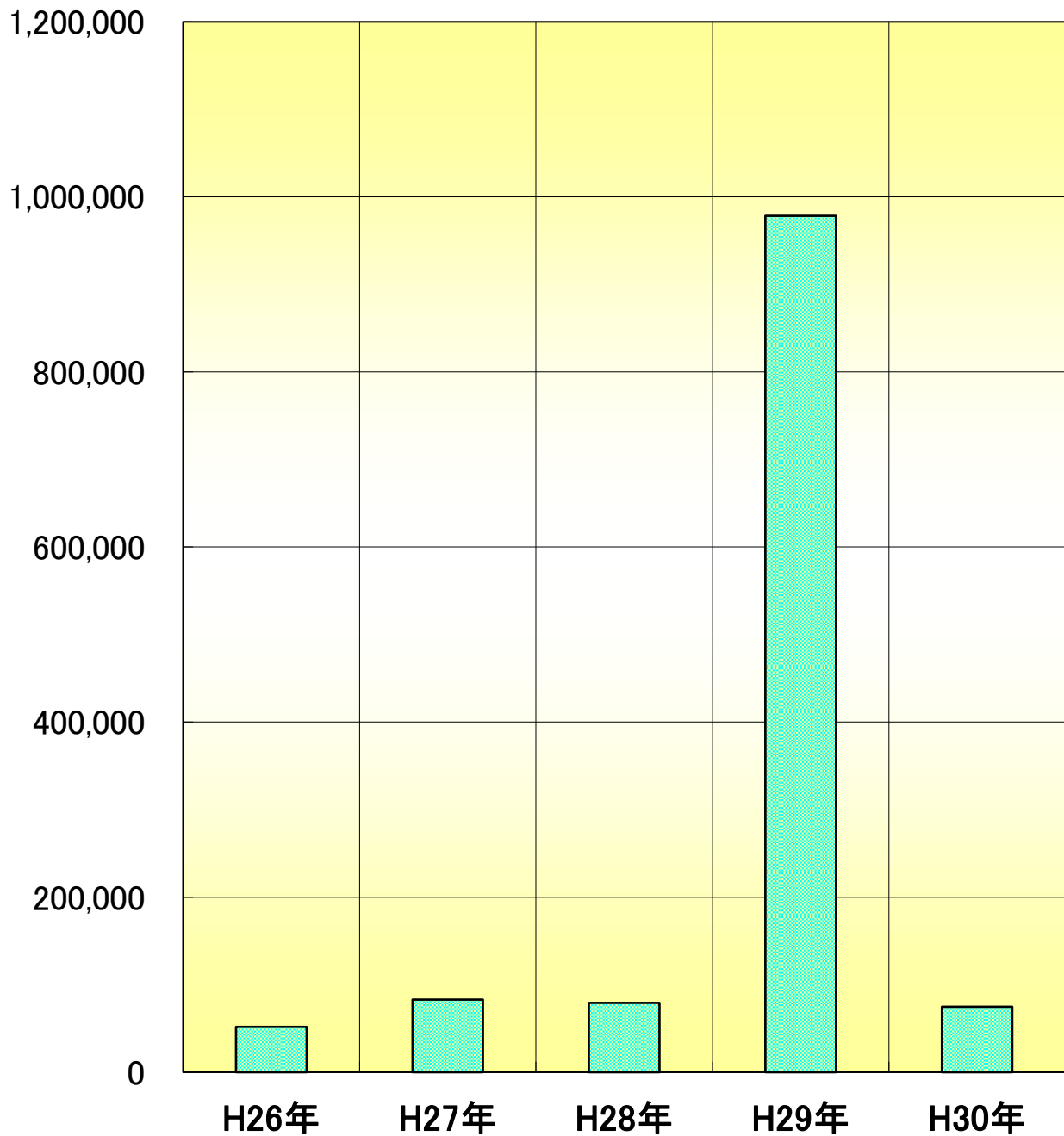

月別火災発生状況

平成30年

	火災件数						焼損棟数					り災世帯			死者	負傷者	焼損面積					損害損害額(千円)				
	計	建物	林野	車両	船舶	その他	計	全焼	半焼	部分焼	ぼや	全損	半損	小損			建物(m ²)		林野 (a)	車両 (台)	その他 (m ²)	合計	建物	林野	車両	その他
																	床	表								
合計	103	31	17	8	0	47	49	20	4	15	10	8	1	10	2	8	3,256	85	97	8	24,554	74,825	70,367	0	4,442	16
1月	11	3	3	1	0	4	4	1	0	2	1	0	0	1	0	0	10	12.58	18.67	1	5346	1,215	509	0	705	1
2月	15	1	4	0	0	10	1	1	0	0	0	2	0	0	0	0	123	0	19.79	0	4187	4,008	4,008	0	0	0
3月	11	6	2	1	0	2	6	3	1	1	1	1	0	0	0	0	174	17.09	1.9	1	1210	9,294	6,298	0	2996	0
4月	10	3	3	1	0	3	4	1	0	2	1	0	0	1	0	1	32	28.79	24.95	1	840	5,724	5,629	0	80	15
5月	4	2	0	0	0	2	8	3	1	3	1	0	0	1	0	0	1734	0	0	0	4512	11,211	11,211	0	0	0
6月	5	0	2	0	0	3	0	0	0	0	0	0	0	0	0	1	0	0	16	0	2208	0	0	0	0	0
7月	15	4	0	1	0	10	6	2	0	3	1	1	0	0	0	1	273	0.22	2.4	1	3196	3,802	3,727	0	75	0
8月	8	3	0	1	0	4	3	1	0	1	1	0	0	1	0	2	51	0	0	1	1734	2,542	2,462	0	80	0
9月	7	1	2	1	0	3	2	1	0	0	1	0	0	0	0	0	89	0	2.11	1	1003	576	331	0	245	0
10月	6	1	0	2	0	3	2	1	0	1	0	1	0	0	2	2	141	0	0	2	2	5,333	5,072	0	261	0
11月	3	2	0	0	0	1	4	1	1	1	1	1	1	2	0	0	122	0	0	0	2.5	15,034	15,034	0	0	0
12月	8	5	1	0	0	2	9	5	1	1	2	2	0	4	0	1	507	26.52	10.99	0	314	16,086	16,086	0	0	0

市町村別火災発生状況

平成30年

区分 市町村別	出火件数						焼損面積				損害額(千円)					死傷者	
	合計	建物	林野	車両	船舶	その他	建物(m ²)		林野 (a)	その他 (a)	合計	建物	林野	車両	その他	死亡	負傷者
							床	表									
茂原市	41	14	6	3	0	18	392.72	27.8	10.5	7,579	19,036	15,953	0	3083	0	0	1
一宮町	8	3	1	0	0	4	46	20.9	10.4	1,844	5,746	5,731	0	0	15	0	0
睦沢町	14	3	4	1	0	6	1771.9	0	27.35	7,507	11,883	11,638	0	245	0	0	3
長生村	10	6	0	1	0	3	549.08	0	0	5,227	26,651	26,571	0	80	0	0	1
白子町	12	4	0	2	0	6	406.8	36.5	0	275	11,098	10,143	0	954	1	2	3
長柄町	8	0	2	0	0	6	0	0	5.37	1,159	0	0	0	0	0	0	0
長南町	10	1	4	1	0	4	89.42	0	43.19	963	411	331	0	80	0	0	0
合計	103	31	17	8	0	47	3,256	85	97	24,554	74,825	70,367	0	4,442	16	2	8

署別火災発生状況

平成30年

区分 署別	出火件数					焼損面積			損害額(千円)					死傷者	
	合計	建物	林野	車両	その他	建物(m ²)		林野 (a)	合計	建物	林野	車両	その他	死亡	負傷者
						床	表								
中央消防署	21	8	2	1	10	1	9	4	184	109	0	75	0	0	2
本納分署	12	5	0	2	5	331	19	0	12,401	9,393	0	3,008	0	0	0
南消防署	16	3	3	0	10	53	1	34	557	557	0	0	0	0	3
佐貫分署	8	3	3	1	1	1,744	0	17	11,617	11,372	0	245	0	0	0
長生分署	12	7	0	1	4	591	27	0	32,740	32,644	0	80	16	0	0
北消防署	13	4	0	2	7	447	30	0	16,915	15,961	0	954	0	2	3
味庄分署	6	0	3	0	3	0	0	4	0	0	0	0	0	0	0
西消防署	15	1	6	1	7	89	0	38	411	331	0	80	0	0	0
合計	103	31	17	8	47	3,256	85	97	74,825	70,367	0	4,442	16	2	8

曜日別・時間別火災発生状況

平成30年

曜日	計	日曜日	月曜日	火曜日	水曜日	木曜日	金曜日	土曜日
計	103	18	14	13	22	10	12	14
0時～	3	1				1		1
1時～								
2時～	2			2				
3時～	3	1			1		1	
4時～								
5時～								
6時～	3				3			
7時～								
8時～	2			1	1			
9時～	5		1	2	1		1	
10時～	8	1	1	3	1	1	1	
11時～	10	2		1	3	1	2	1
12時～	12	4	2	1	2	1		2
13時～	10	2		1	2	2	1	2
14時～	7	1	1		2		1	2
15時～	10	2	1	1	1		2	3
16時～	4		2		1			1
17時～	3	1	1		1			
18時～	3	1	1		1			
19時～	4		1	1		1	1	
20時～	4		1			2	1	
21時～	3		1		2			
22時～	5	2				1	1	1
23時～	2		1					1

原因別出火件数

平成30年

区分	計	たばこ	こんろ	かまど	風呂釜	炉	焼却炉	ストーブ	こたつ
合計	103	4	3	0	0	0	3	3	0
建物	31	3	2	0	0	0	0	3	0
林野	17	0	0	0	0	0	1	0	0
車両	8	0	0	0	0	0	0	0	0
その他	47	1	1	0	0	0	2	0	0

区分	ボイラー	煙突煙道	排気管	電気機器	電気装置	電灯配線	内燃機関	配線器具	火遊び
合計	0	0	1	0	1	4	0	4	0
建物	0	0	0	0	1	2	0	3	0
林野	0	0	0	0	0	0	0	0	0
車両	0	0	1	0	0	0	0	1	0
その他	0	0	0	0	0	2	0	0	0

区分	マッチ等	たき火	溶接機等	灯火	衝突火花	取灰	火入れ	放火	放火疑い
合計	0	41	0	0	0	0	7	1	5
建物	0	4	0	0	0	0	0	0	1
林野	0	12	0	0	0	0	2	0	1
車両	0	1	0	0	0	0	0	0	2
その他	0	24	0	0	0	0	5	1	1

区分	その他	不明・調査中
合計	13	13
建物	6	6
林野	0	1
車両	1	2
その他	6	4

ワースト5	1位	2位	3位	4位	5位
火災全般	たき火 41 40%	その他 13 13%	不明・調査中 13 13%	火入れ 7 7%	放火の疑い 5 5%
建物火災	その他 6 19%	不明・調査中 6 19%	たき火 4 13%	たばこ 3 10%	配線器具 3 10%
林野・その他	たき火 36 56%	火入れ 7 11%	その他 6 9%	不明・調査中 5 8%	焼却炉 3 5%

死傷者発生状況

平成30年

区分	合計		火災種別								死傷者の区分									
			建物		林野		車両		その他		消防吏員		消防団員		応急消火義務		消防協力者		その他の者	
	死 者	負 傷 者	死 者	負 傷 者	死 者	負 傷 者	死 者	負 傷 者	死 者	負 傷 者	死 者	負 傷 者	死 者	負 傷 者	死 者	負 傷 者	死 者	負 傷 者	死 者	負 傷 者
市町村	2	8	1	4	0	2	1	0	0	2	0	0	0	0	0	6	0	0	2	2
合計	2	8	1	4	0	2	1	0	0	2	0	0	0	0	6	0	0	2	2	
茂原市	0	1	0	0	0	0	0	0	0	1	0	0	0	0	0	0	0	0	0	1
一宮町	0	0	0	0	0	0	0	0	0	0	0	0	0	0	0	0	0	0	0	0
睦沢町	0	3	0	0	0	2	0	0	0	1	0	0	0	0	2	0	0	0	1	
長生村	0	1	0	1	0	0	0	0	0	0	0	0	0	0	1	0	0	0	0	
白子町	2	3	1	3	0	0	1	0	0	0	0	0	0	0	3	0	0	2	0	
長柄町	0	0	0	0	0	0	0	0	0	0	0	0	0	0	0	0	0	0	0	
長南町	0	0	0	0	0	0	0	0	0	0	0	0	0	0	0	0	0	0	0	

救急・救助

平成30年 救急出場件数事故種別割合

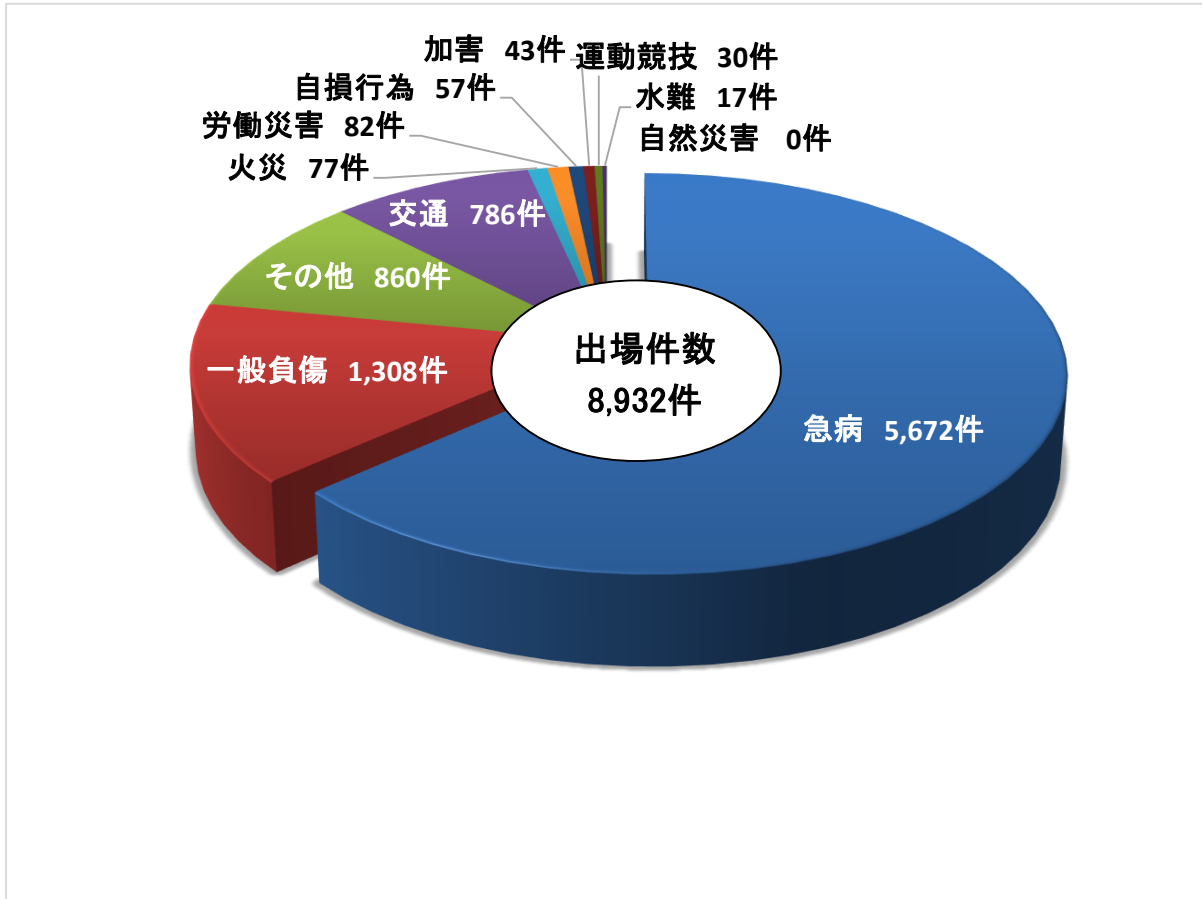

平成30年 市町村別救急出場割合

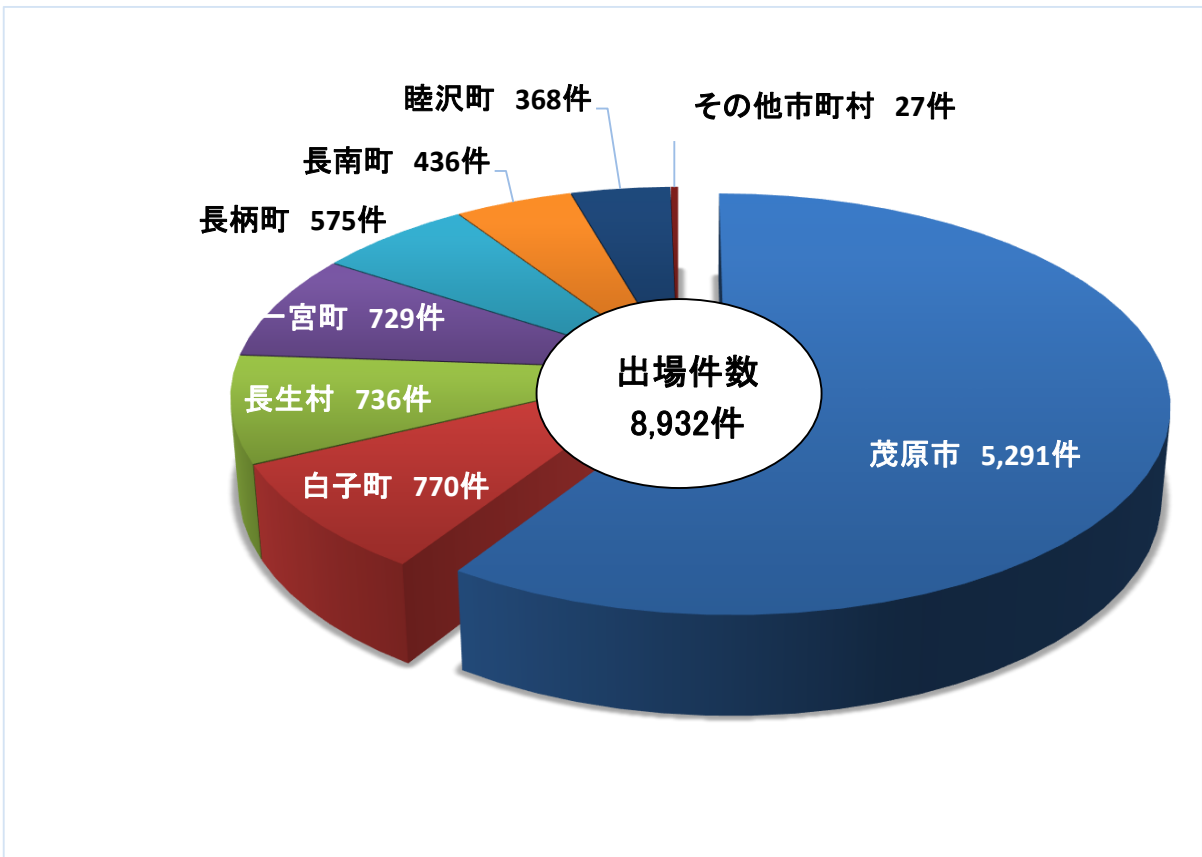

年別救急出場件数

平成30年

種別 年別	合計	火災	自然災害	水難	交通	労働災害	運動競技	一般負傷	加害	自損行為	急病	その他	不搬送
26年	8,444	121	1	13	921	81	44	1,293	55	79	5,008	828	870
27年	8,365	18	0	6	749	84	24	1,152	37	54	4,571	779	891
28年	8,646	11	1	5	686	72	52	1,221	40	52	4,789	825	892
29年	8,612	14	1	5	740	67	34	1,213	33	32	4,759	733	981
30年	8,932	12	0	8	711	80	30	1,176	35	37	4,995	787	1061

年別救急出場件数グラフ

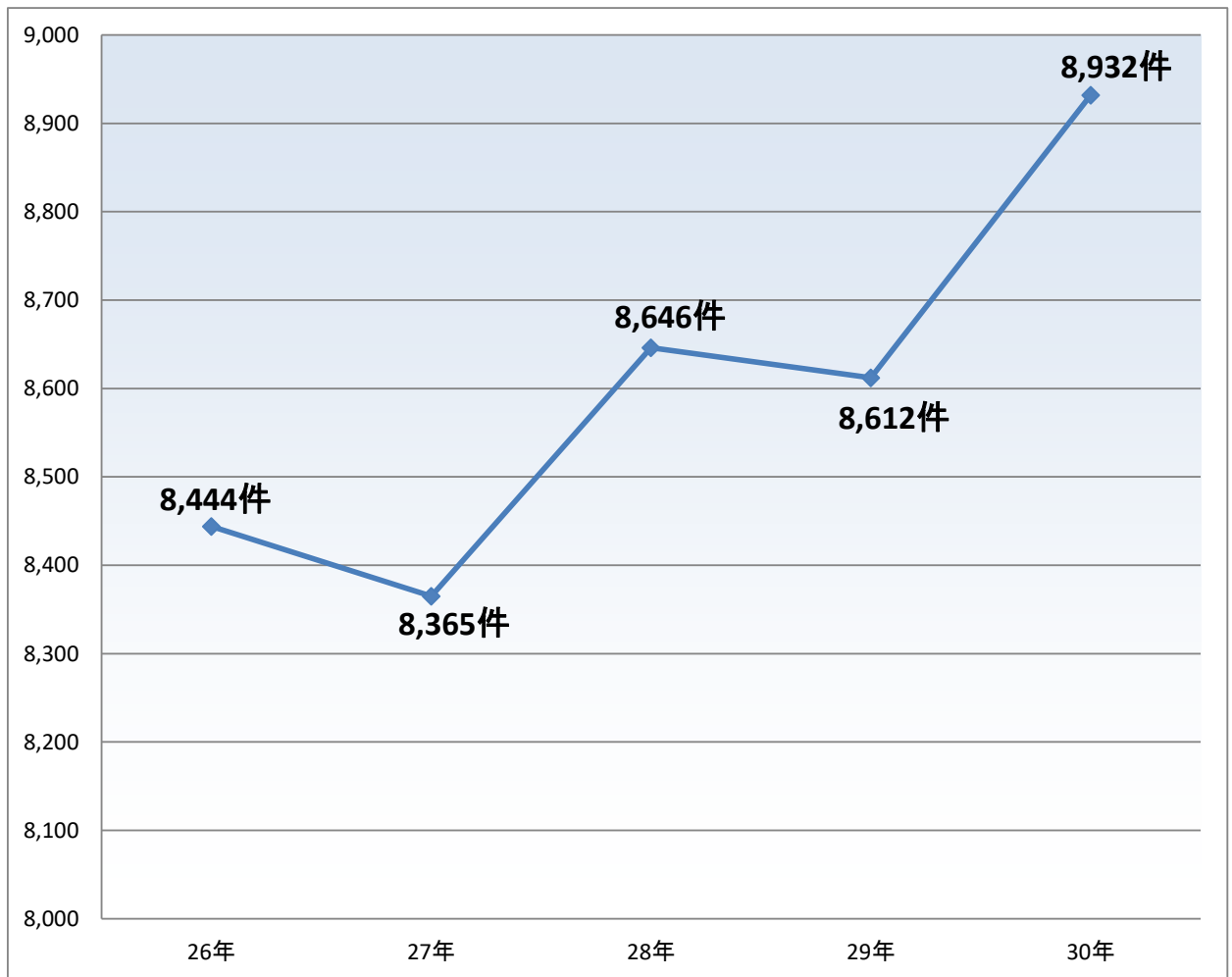

年別救急搬送人員

平成30年

種別 年別	合計	火災	自然災害	水難	交通	労働災害	運動競技	一般負傷	加害	自損行為	急病	その他
26年	7,718	17	1	9	980	79	44	1,196	43	50	4,548	751
27年	7,633	19	0	6	879	84	25	1,166	38	54	4,581	781
28年	7,876	12	1	5	790	73	52	1,228	42	52	4,795	826
29年	7,784	16	1	7	846	68	34	1,228	34	32	4,785	733
30年	7,971	12	0	10	791	80	30	1,183	37	37	5,003	788

年別救急搬送人員グラフ

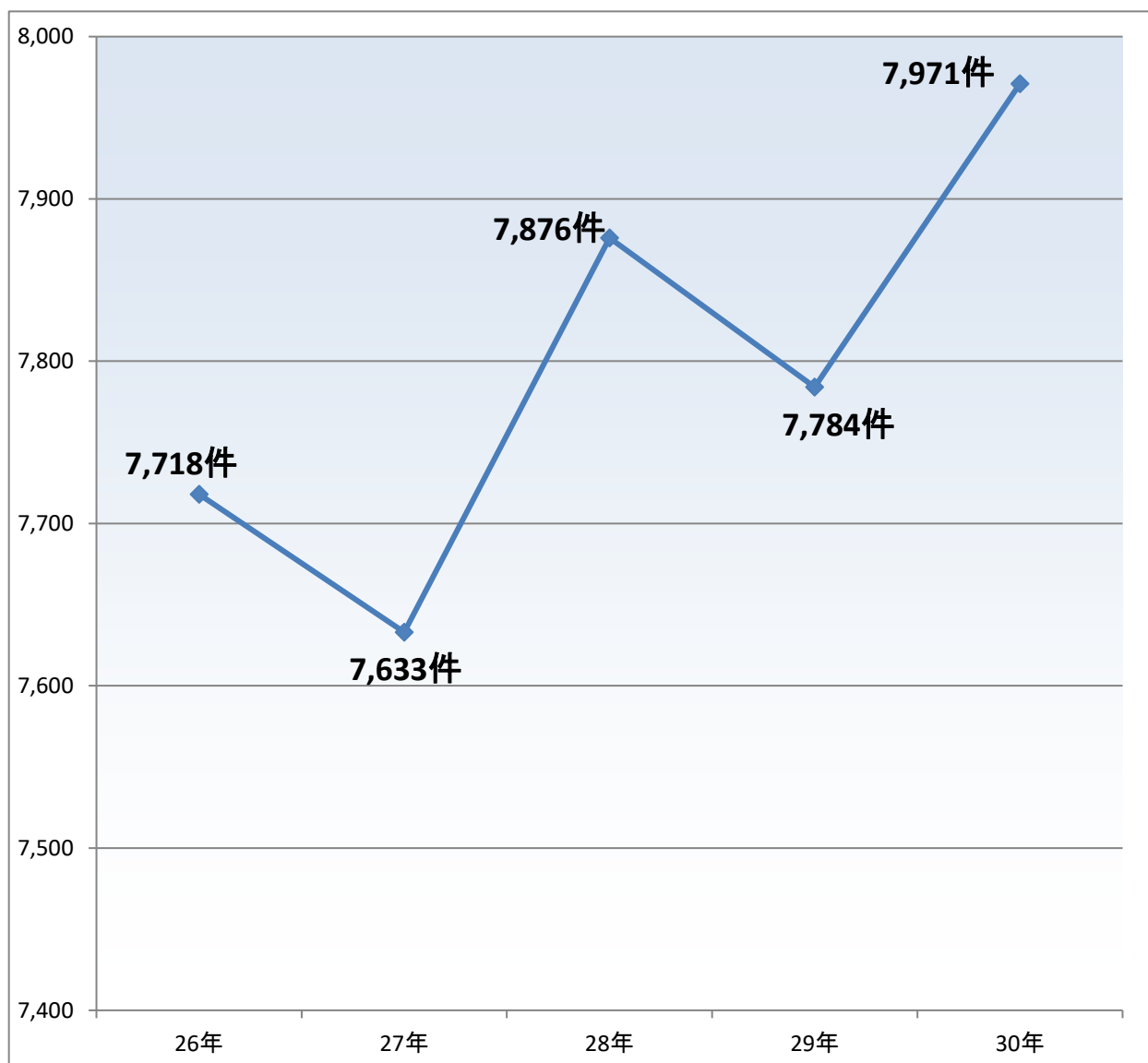

月別 救急出動件数及び搬送人員数

平成30年

		救急事故種別												合計	不搬送件数	
		火災	自然災害	水難	交通	労働災害	運動競技	一般負傷	加害	自損行為	急病	転院搬送	医師搬送			その他
1月	出動件数	8	0	2	73	8	0	107	0	4	549	67	0	3	821	(102)
	搬送人員	0	0	2	68	8	0	100	0	2	476	67	0	0	723	
2月	出動件数	8	0	1	39	5	1	91	2	11	436	60	1	5	660	(84)
	搬送人員	0	0	1	40	5	1	83	2	9	379	60	0	0	580	
3月	出動件数	9	0	2	53	5	1	97	3	5	412	55	0	5	647	(61)
	搬送人員	0	0	2	57	5	1	92	2	2	378	55	0	2	596	
4月	出動件数	9	0	0	60	8	1	98	5	1	409	54	0	2	647	(85)
	搬送人員	3	0	0	58	8	1	87	3	0	356	54	0	0	570	
5月	出動件数	3	0	0	62	6	3	112	2	6	396	53	0	10	653	(79)
	搬送人員	1	0	0	67	6	3	103	1	6	346	52	0	0	585	
6月	出動件数	3	0	0	64	10	3	113	7	4	416	69	0	7	696	(84)
	搬送人員	1	0	0	65	9	3	104	6	3	359	68	0	0	618	
7月	出動件数	8	0	3	75	7	4	118	4	5	623	66	0	3	916	(108)
	搬送人員	1	0	2	71	7	4	103	2	3	557	66	0	0	816	
8月	出動件数	8	0	4	87	5	8	122	7	5	608	87	0	2	943	(99)
	搬送人員	2	0	3	92	5	8	109	7	2	548	87	0	0	863	
9月	出動件数	6	0	2	68	3	4	114	2	4	406	63	0	10	682	(68)
	搬送人員	1	0	0	65	3	4	105	2	3	371	63	0	0	617	
10月	出動件数	6	0	1	64	9	0	125	3	2	460	77	0	6	753	(98)
	搬送人員	2	0	0	61	9	0	114	3	1	392	77	0	0	659	
11月	出動件数	2	0	0	67	9	3	100	6	4	460	71	0	6	728	(86)
	搬送人員	0	0	0	69	9	3	86	7	3	403	71	0	0	651	
12月	出動件数	7	0	2	74	7	2	111	2	6	497	67	0	11	786	(107)
	搬送人員	1	0	0	78	6	2	97	2	3	438	66	0	0	693	
合計	出動件数	77	0	17	786	82	30	1,308	43	57	5,672	789	1	70	8,932	(1061)
	搬送人員	12	0	10	791	80	30	1,183	37	37	5,003	786	0	2	7,971	

市町村別 救急発生状況

平成30年

市町村別		火災	自然災害	水難	交通	労働災害	運動競技	一般負傷	加害	自損行為	急病	その他				合計
												転院搬送	医師搬送	資機材搬送	その他	
茂原市	出動件数	29	0	2	484	44	16	697	32	39	3,321	591	1	0	35	5,291
	搬送人員	2	0	2	476	42	16	625	29	27	2,896	588	0	0	0	4,702
	不搬送件数	27	0	0	50	2	0	75	5	12	432	3	1	0	35	642
一宮町	出動件数	5	0	9	67	5	4	143	5	3	438	36	0	0	14	729
	搬送人員	0	0	7	81	5	4	124	4	2	384	36	0	0	2	649
	不搬送件数	5	0	4	2	0	0	19	1	1	54	0	0	0	13	99
長生村	出動件数	8	0	2	68	1	0	110	1	6	510	23	0	0	7	736
	搬送人員	1	0	0	65	1	0	96	1	4	451	23	0	0	0	642
	不搬送件数	7	0	2	8	0	0	14	0	2	60	0	0	0	7	100
長南町	出動件数	8	0	2	40	3	0	84	0	1	290	5	0	0	3	436
	搬送人員	2	0	0	37	3	0	78	0	0	261	5	0	0	0	386
	不搬送件数	6	0	2	6	0	0	7	0	1	29	0	0	0	3	54
長柄町	出動件数	5	0	0	50	13	2	84	3	1	307	109	0	0	1	575
	搬送人員	0	0	0	57	13	2	80	2	0	276	109	0	0	0	539
	不搬送件数	5	0	0	3	0	0	4	1	1	31	0	0	0	1	46
白子町	出動件数	10	0	0	46	10	7	120	2	3	550	16	0	0	6	770
	搬送人員	3	0	0	47	10	7	116	1	2	508	16	0	0	0	710
	不搬送件数	7	0	0	2	0	0	6	1	1	42	0	0	0	6	65
睦沢町	出動件数	12	0	2	28	5	1	67	0	3	238	8	0	0	4	368
	搬送人員	4	0	1	26	5	1	61	0	2	214	8	0	0	0	322
	不搬送件数	8	0	1	4	0	0	7	0	1	24	0	0	0	4	49
長生郡市以外	出動件数	0	0	0	3	1	0	3	0	1	18	1	0	0	0	27
	搬送人員	0	0	0	3	1	0	3	0	0	13	1	0	0	0	21
	不搬送件数	0	0	0	0	0	0	0	0	1	5	0	0	0	0	6
合計	出動件数	77	0	17	786	82	30	1,308	43	57	5,672	789	1	0	70	8,932
	搬送人員	12	0	10	791	80	30	1,183	37	37	5,003	786	0	0	2	7,971
	不搬送件数	65	0	9	75	2	0	132	8	20	677	3	1	0	69	1,061

署別 救急発生状況

平成30年

署別		火災	自然災害	水難	交通	労働災害	運動競技	一般負傷	加害	自損行為	急病	その他				合計
												転院搬送	医師搬送	資機材搬送	その他	
中央署	出動件数	14	0	1	214	11	7	294	17	17	1,403	223	0	0	20	2,221
	搬送人員	1	0	1	203	11	7	256	15	11	1,189	223	0	0	0	1,917
	不搬送人員	13	0	0	26	0	0	39	3	6	218	0	0	0	20	325
北署	出動件数	1	0	1	77	14	4	158	3	9	741	48	0	0	8	1,064
	搬送人員	0	0	0	83	14	4	153	2	7	680	48	0	0	0	991
	不搬送人員	1	0	1	1	0	0	8	1	2	61	0	0	0	8	83
南署	出動件数	2	0	7	88	6	6	182	5	5	663	82	0	0	9	1,055
	搬送人員	1	0	5	96	6	6	162	4	3	564	80	0	0	2	929
	不搬送人員	1	0	3	10	0	0	21	1	2	100	2	0	0	8	148
西署	出動件数	7	0	0	65	6	0	114	2	2	495	49	0	0	4	744
	搬送人員	3	0	0	67	5	0	103	1	0	433	49	0	0	0	661
	不搬送人員	4	0	0	6	1	0	11	1	2	62	0	0	0	4	91
本納分署	出動件数	7	0	0	134	16	4	194	7	8	938	214	0	0	5	1,527
	搬送人員	0	0	0	141	15	4	174	8	6	833	213	0	0	0	1,394
	不搬送人員	7	0	0	11	1	0	21	0	2	105	1	0	0	5	153
長生分署	出動件数	16	0	4	84	5	2	157	4	5	678	49	1	0	20	1,025
	搬送人員	2	0	3	85	5	2	139	3	2	623	49	0	0	0	913
	不搬送人員	14	0	2	5	0	0	18	1	3	56	0	1	0	20	120
佐貫分署	出動件数	21	0	3	53	7	3	82	1	3	255	3	0	0	1	432
	搬送人員	4	0	1	50	7	3	74	1	2	233	3	0	0	0	378
	不搬送人員	17	0	2	5	0	0	9	0	1	22	0	0	0	1	57
味庄分署	出動件数	9	0	1	71	17	4	127	4	8	499	121	0	0	3	864
	搬送人員	1	0	0	67	17	4	122	3	6	448	121	0	0	0	789
	不搬送人員	8	0	1	11	0	0	5	1	2	53	0	0	0	3	84
合計	出動件数	77	0	17	786	82	30	1,308	43	57	5,672	789	1	0	70	8,932
	搬送人員	12	0	10	791	80	30	1,183	37	37	5,003	786	0	0	2	7,971
	不搬送人員	65	0	9	75	2	0	132	8	20	677	3	1	0	69	1,061

傷病程度別 救急搬送人員

平成30年

	事故種別												合計
	火災	自然災害	水難	交通	労働災害	運動競技	一般負傷	加害	自損行為	急病	転院搬送	その他	
軽症	7	0	4	581	31	16	666	29	11	2,156	65	2	3,568
中等症	3	0	1	161	35	13	427	6	11	2,194	571	0	3,422
重症	2	0	0	39	11	1	84	2	6	422	141	0	708
重篤	0	0	1	4	1	0	2	0	1	92	8	0	109
死亡	0	0	4	6	2	0	4	0	8	139	1	0	164
その他	0	0	0	0	0	0	0	0	0	0	0	0	0
合計	12	0	10	791	80	30	1,183	37	37	5,003	786	2	7,971

年齢区分別 救急搬送人員

平成30年

		事故種別												合計
		火災	自然災害	水難	交通	労働災害	運動競技	一般負傷	加害	自損行為	急病	転院搬送	その他	
新生児	軽症	0	0	0	0	0	0	0	0	0	1	0	1	2
	中等症	0	0	0	0	0	0	0	0	0	1	2	0	3
	重症	0	0	0	0	0	0	0	0	0	0	0	0	0
	重篤	0	0	0	0	0	0	0	0	0	0	0	0	0
	死亡	0	0	0	0	0	0	0	0	0	1	0	0	1
	その他	0	0	0	0	0	0	0	0	0	0	0	0	0
	計	0	0	0	0	0	0	0	0	0	3	2	1	6
乳幼児	軽症	0	0	0	15	0	0	80	0	0	142	7	0	244
	中等症	0	0	1	0	0	0	18	0	0	67	23	0	109
	重症	0	0	0	0	0	0	0	0	0	4	0	0	4
	重篤	0	0	1	0	0	0	0	0	0	0	0	0	1
	死亡	0	0	0	0	0	0	0	0	0	0	0	0	0
	その他	0	0	0	0	0	0	0	0	0	0	0	0	0
	計	0	0	2	15	0	0	98	0	0	213	30	0	358
少年	軽症	0	0	0	46	0	8	47	3	1	90	2	0	197
	中等症	0	0	0	5	0	5	24	0	1	48	8	0	91
	重症	0	0	0	5	0	0	1	0	1	3	0	0	10
	重篤	0	0	0	0	0	0	0	0	0	0	0	0	0
	死亡	0	0	0	0	0	0	0	0	0	1	0	0	1
	その他	0	0	0	0	0	0	0	0	0	0	0	0	0
	計	0	0	0	56	0	13	72	3	3	142	10	0	299
成人	軽症	4	0	4	374	22	8	176	21	8	760	21	1	1,399
	中等症	1	0	0	94	26	8	80	5	9	544	159	0	926
	重症	2	0	0	14	6	1	13	2	3	79	36	0	156
	重篤	0	0	0	2	1	0	0	0	1	20	0	0	24
	死亡	0	0	2	2	2	0	1	0	3	9	0	0	19
	その他	0	0	0	0	0	0	0	0	0	0	0	0	0
	計	7	0	6	486	57	17	270	28	24	1,412	216	1	2,524
高齢者	軽症	3	0	0	146	9	0	363	5	2	1,163	35	0	1,726
	中等症	2	0	0	62	9	0	305	1	1	1,534	379	0	2,293
	重症	0	0	0	20	5	0	70	0	2	336	105	0	538
	重篤	0	0	0	2	0	0	2	0	0	72	8	0	84
	死亡	0	0	2	4	0	0	3	0	5	128	1	0	143
	その他	0	0	0	0	0	0	0	0	0	0	0	0	0
	計	5	0	2	234	23	0	743	6	10	3,233	528	0	4,784
合計		12	0	10	791	80	30	1,183	37	37	5,003	786	2	7,971

新生児…生後28日未満
成人…18歳以上65歳未満

乳児…生後28日以上7歳未満
高齢者…65歳以上

少年…7歳以上18歳未満

傷病程度別 管内外搬送人員

平成30年

入電時間帯 区分	軽症		中等症		重症		重篤		死亡		その他		合計	
	管内	管外 搬送	管内	管外 搬送	管内	管外 搬送	管内	管外 搬送	管内	管外 搬送	管内	管外 搬送	管内	管外 搬送
0～2時	179	(40)	117	(56)	30	(21)	0	(0)	7	(0)	0	(0)	333	(117)
2～4時	147	(33)	102	(44)	16	(13)	1	(0)	7	(1)	0	(0)	273	(91)
4～6時	123	(44)	141	(87)	23	(13)	3	(1)	6	(2)	0	(0)	296	(147)
6～8時	241	(56)	222	(110)	32	(19)	8	(4)	22	(5)	0	(0)	525	(194)
8～10時	357	(45)	476	(159)	99	(41)	22	(7)	19	(4)	0	(0)	973	(256)
10～12時	378	(52)	507	(197)	90	(35)	16	(12)	15	(5)	0	(0)	1006	(301)
12～14時	376	(45)	421	(202)	111	(62)	17	(8)	21	(6)	0	(0)	946	(323)
14～16時	332	(58)	378	(165)	87	(50)	12	(3)	10	(3)	0	(0)	819	(279)
16～18時	395	(107)	353	(179)	69	(36)	12	(8)	15	(6)	0	(0)	844	(336)
18～20時	442	(94)	302	(165)	71	(45)	7	(4)	16	(4)	0	(0)	838	(312)
20～22時	345	(75)	218	(95)	59	(43)	5	(3)	19	(2)	0	(0)	646	(218)
22～24時	253	(46)	185	(92)	21	(15)	6	(3)	7	(3)	0	(0)	472	(159)
合計	3,568	(695)	3,422	(1551)	708	(393)	109	(53)	164	(41)	0	(0)	7,971	(2733)

曜日別 救急発生状況

平成30年

入電時間帯 区分	日曜日	月曜日	火曜日	水曜日	木曜日	金曜日	土曜日	合計
0～2時	62	75	57	51	53	44	51	393
2～4時	53	48	49	41	37	49	50	327
4～6時	67	59	36	50	48	45	41	346
6～8時	75	108	82	99	88	72	80	604
8～10時	133	163	147	147	157	151	166	1,064
10～12時	162	188	169	138	134	159	169	1,119
12～14時	168	150	141	144	126	127	174	1030
14～16時	119	134	134	123	117	114	154	895
16～18時	160	145	107	110	138	137	142	939
18～20時	137	133	126	147	130	125	135	933
20～22時	114	106	102	91	103	109	109	734
22～24時	73	109	78	59	49	94	86	548
合計	1,323	1,418	1,228	1,200	1,180	1,226	1,357	8,932

現場到着所要時間別出動件数

(覚知～現場到着)

平成30年

	3分未満	3分以上 5分未満	5分以上 10分未満	10以上 20分未満	20分以上	合計	現場到着 最短所要時間	現場到着 最長所要時間	現場到着 平均所要時間
急病	49	109	2,863	2,581	70	5,672	0分	134分	9分44秒
交通事故	3	13	329	370	71	786	0分	62分	11分43秒
一般負傷	12	25	638	615	18	1,308	0分	60分	9分50秒
その他	5	139	477	502	43	1,166	0分	118分	9分41秒
合計	69	286	4,307	4,068	202	8,932			10分14秒

医療機関収容所要時間別搬送人員数

(覚知～病院収容)

平成30年

	10分未満		10分以上 20分未満		20分以上 30分未満		30分以上 60分未満		60分以上 120分未満		120分以上		合計	病院収容 最短所要時間	病院収容 最長所要時間	病院収容 平均所要時間	
	管外搬送		管外搬送		管外搬送		管外搬送		管外搬送		管外搬送						
急病	0	(0)	19	(0)	311	(8)	3,273	(690)	1,283	(879)	117	(97)	5,003	(1674)	10分	281分	53分50秒
交通事故	0	(0)	2	(0)	42	(8)	540	(43)	193	(98)	14	(9)	791	(158)	12分	284分	52分32秒
一般負傷	0	(0)	1	(0)	65	(4)	815	(57)	281	(157)	21	(16)	1,183	(234)	17分	239分	53分18秒
その他	0	(0)	5	(0)	50	(12)	695	(443)	231	(202)	13	(10)	994	(667)	16分	236分	53分14秒
合計	0	(0)	27	(0)	468	(32)	5,323	(1233)	1,988	(1336)	165	(132)	7,971	(2733)			53分14秒

覚知から帰署までの所要時間別出動件数

(覚知～帰署)

平成30年

	10分未満		10分以上 20分未満		20分以上 30分未満		30分以上 60分未満		60分以上 120分未満		120分以上		合計	帰署 最短所要時間	帰署 最長所要時間	帰署 平均所要時間	
	管外搬送		管外搬送		管外搬送		管外搬送		管外搬送		管外搬送						
急病	0	(0)	0	(0)	3	(0)	491	(7)	3,266	(721)	1,235	(945)	4,995	(1673)	23分	436分	101分24秒
交通事故	0	(0)	0	(0)	0	(0)	63	(4)	456	(43)	192	(103)	711	(150)	35分	305分	104分05秒
一般負傷	0	(0)	0	(0)	0	(0)	111	(2)	785	(68)	280	(162)	1,176	(232)	34分	304分	101分14秒
その他	0	(0)	0	(0)	0	(0)	78	(6)	604	(386)	307	(273)	989	(665)	32分	344分	110分14秒
合計	0	(0)	0	(0)	3	(0)	743	(19)	5,111	(1218)	2,014	(1483)	7,871	(2720)			104分14秒

※不搬送事案含まない

救助出動状況

平成30年

区分		火災	交通事故	水難事故	風水害等自然災害	機械による事故	建物等による事故	破裂事故	ガス及び酸欠事故	その他の事故	計
出動件数		0	56	12	0	0	11	0	0	54	133
活動件数		0	18	6	0	0	5	0	0	23	52
救助人員		0	19	7	0	0	5	0	0	22	53
出動車両	救助工作車	0	60	14	0	0	10	0	0	53	137
	消防車	0	116	28	0	0	11	0	0	57	212
	救急車	0	78	18	0	0	10	0	0	57	163
	その他	0	0	4	0	0	0	0	0	0	4
計		0	254	64	0	0	31	0	0	167	516
活動車両	救助工作車	0	21	7	0	0	4	0	0	23	55
	消防車	0	39	14	0	0	4	0	0	22	79
	救急車	0	22	8	0	0	4	0	0	24	58
	その他	0	0	3	0	0	0	0	0	0	3
計		0	82	32	0	0	12	0	0	69	195
出動人員	救助工作車	0	240	56	0	0	40	0	0	211	547
	消防車	0	329	81	0	0	40	0	0	199	649
	救急車	0	234	54	0	0	30	0	0	171	489
	その他	0	0	11	0	0	0	0	0	0	11
計		0	803	202	0	0	110	0	0	581	1,696
活動人員	救助工作車	0	84	28	0	0	16	0	0	91	219
	消防車	0	112	39	0	0	15	0	0	79	245
	救急車	0	66	24	0	0	12	0	0	72	174
	その他	0	0	8	0	0	0	0	0	0	8
計		0	262	99	0	0	43	0	0	242	646

年別救助出動件数

区分	出動件数	活動件数	救助人員
H26年	110	55	55
H27年	110	42	44
H28年	87	29	33
H29年	127	65	71
H30年	133	52	53

平成30年 市町村別救助件数割合

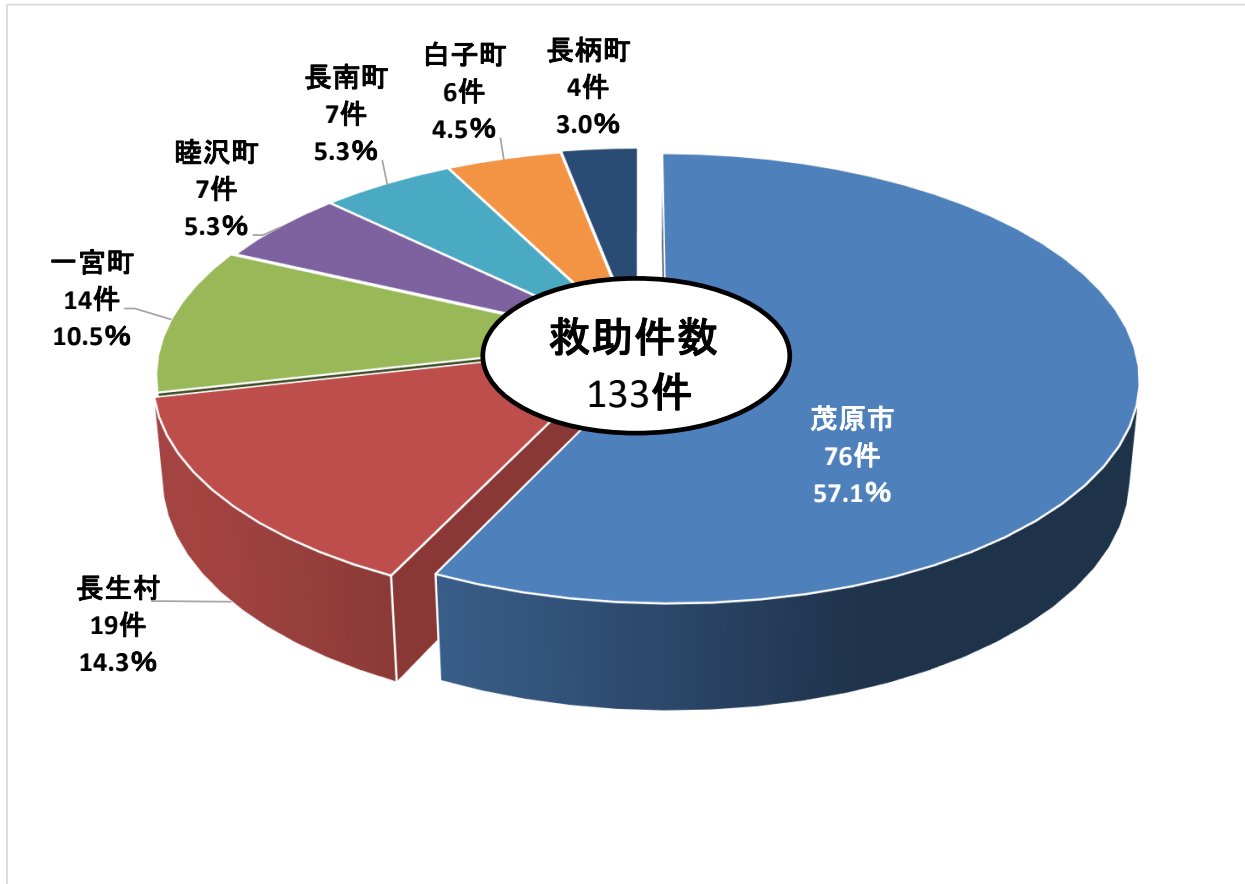

平成30年 救助件数に対する種別割合

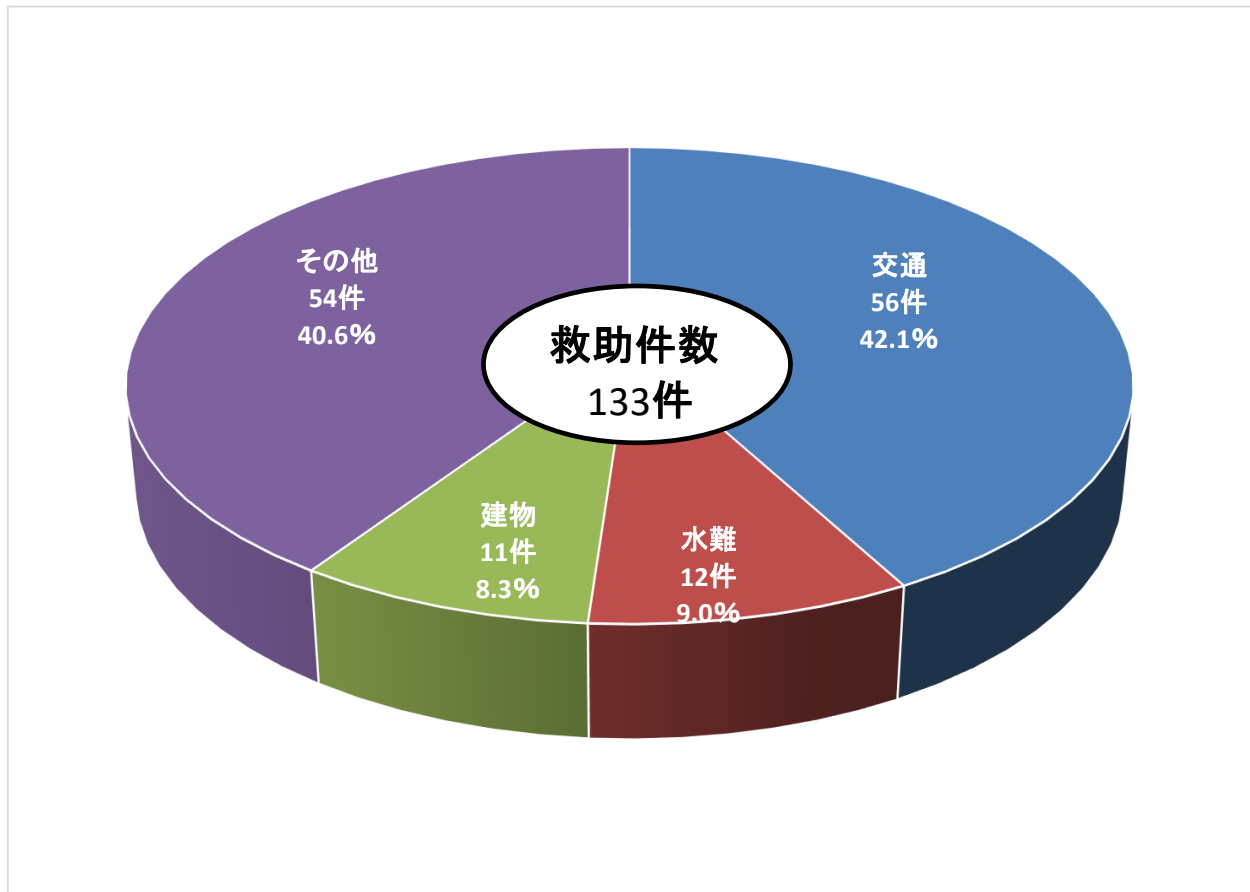

H30年 その他災害件数に対する種別割合

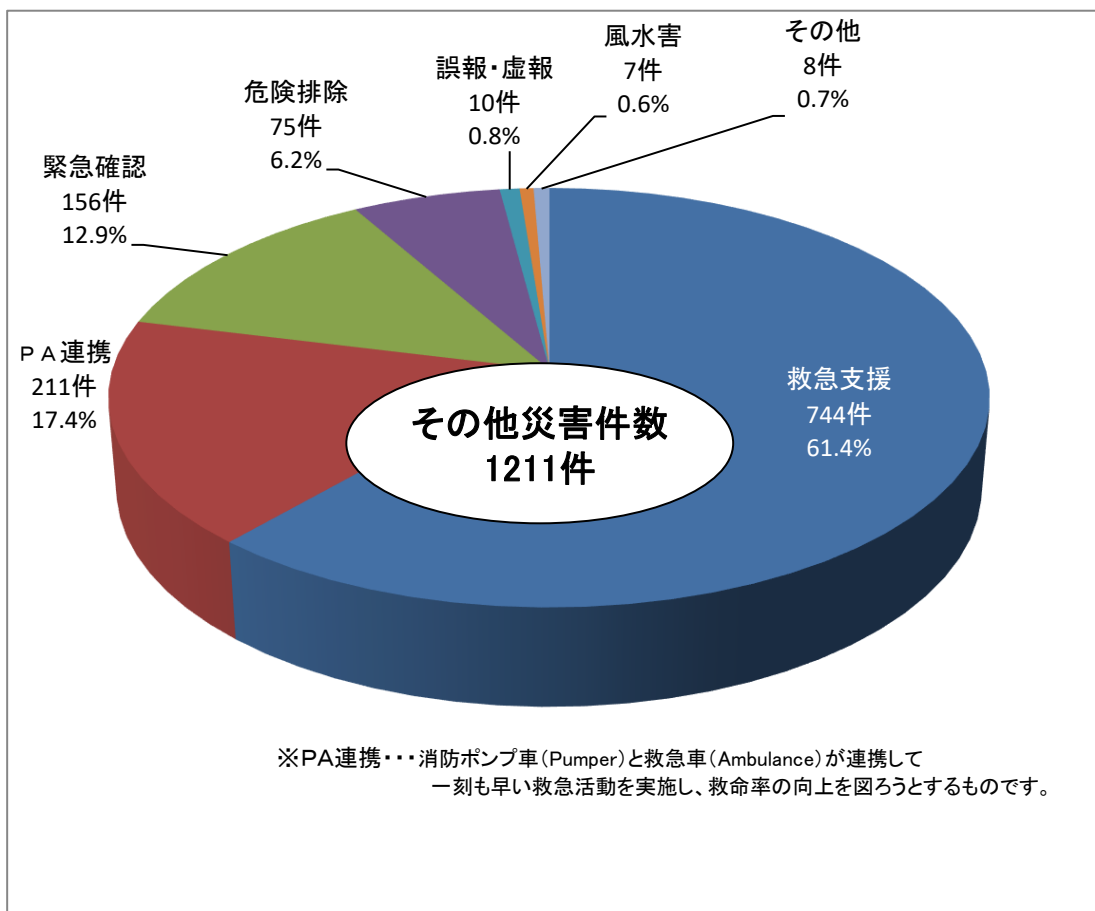

H30年 市町村別その他災害件数割合

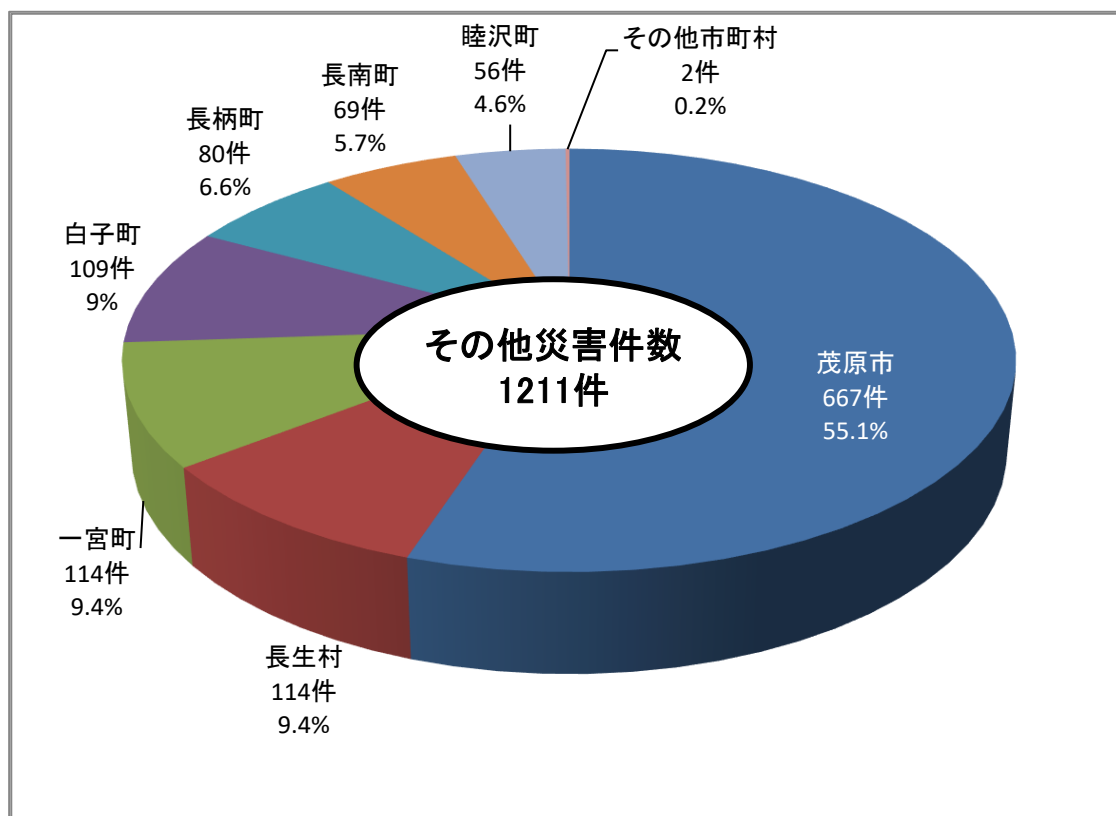

H30年 署別その他災害件数割合

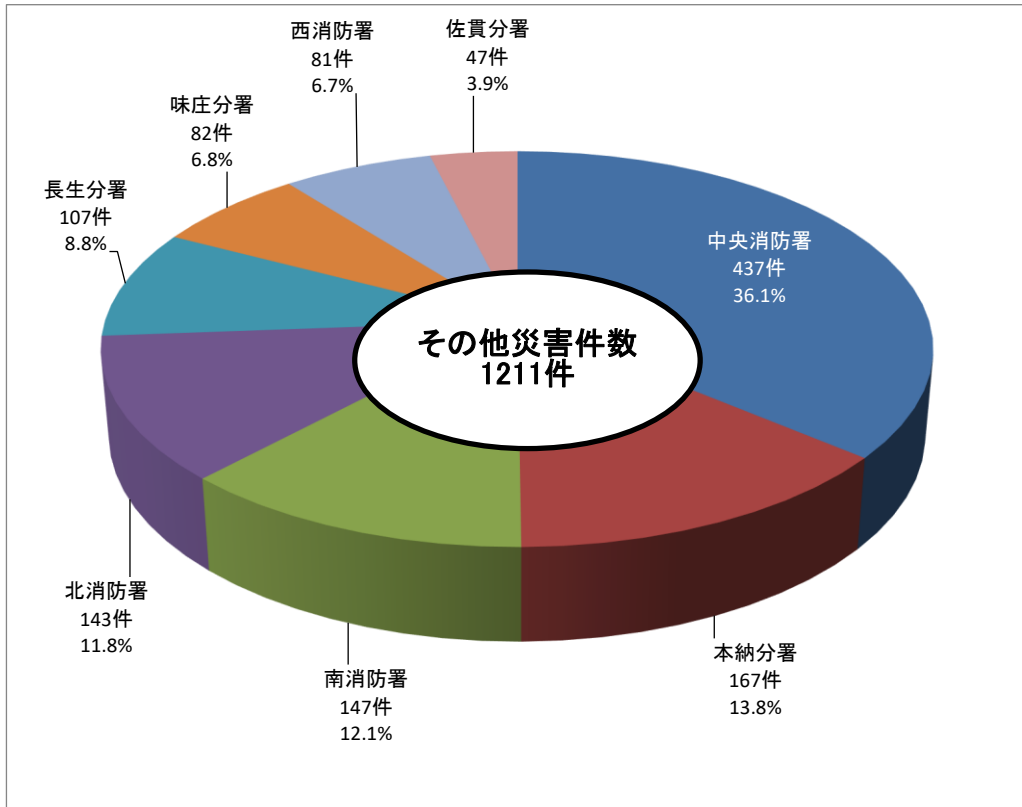

H30年 月別その他災害件数グラフ

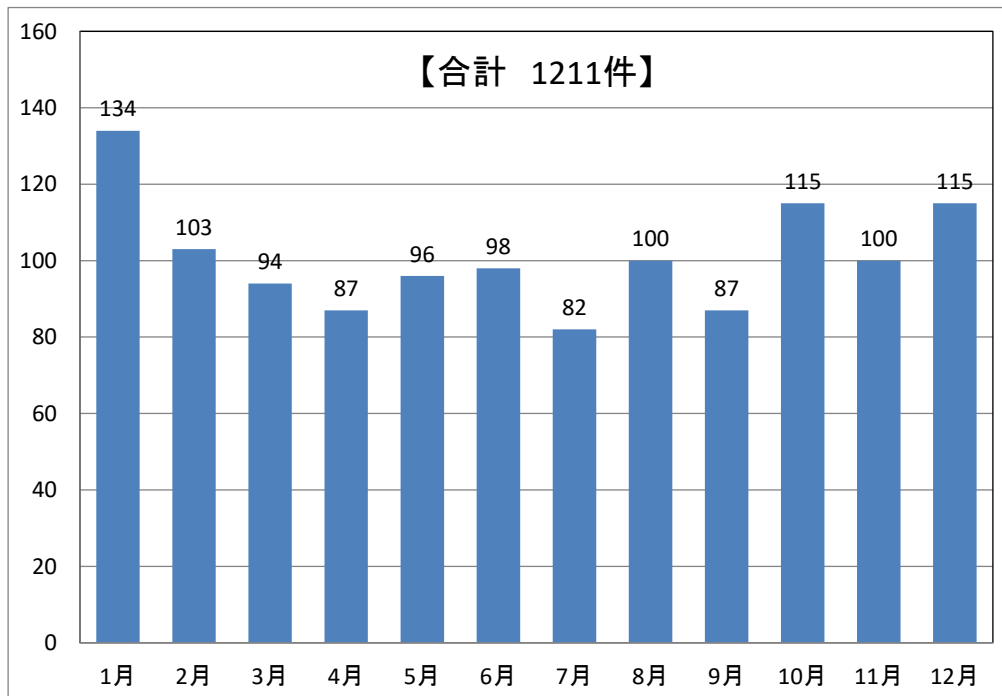

消防団

長生郡市広域市町村圏組合消防団の沿革



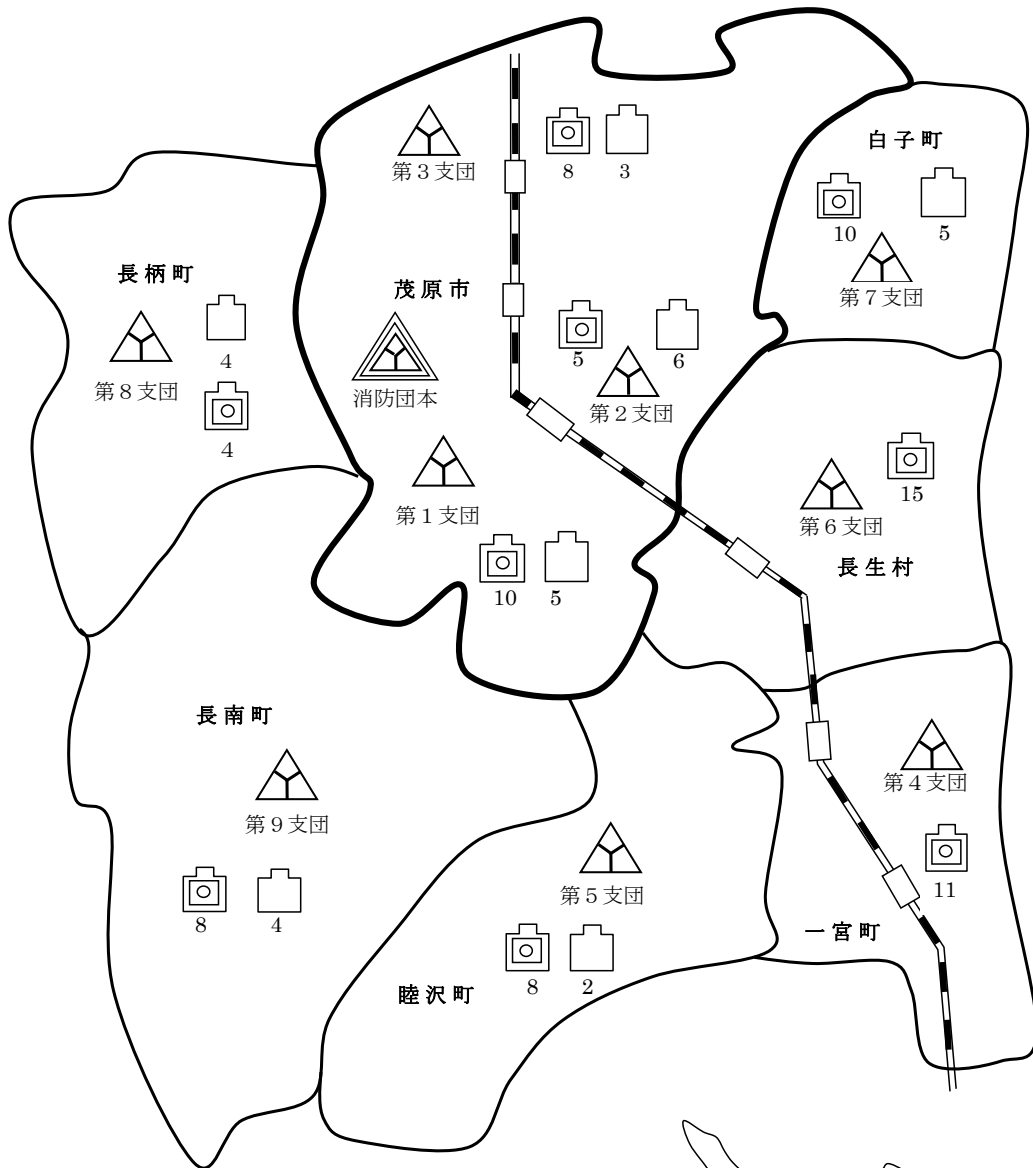

S49年	4月	消防団7市町村合併、(茂原市、一宮町、睦沢村、(58年より町政施行により睦沢町に改める)、長生村、白子町、長柄町、長南町)名称を長生郡市広域市町村圏組合消防団とする。 初代団長に齋藤正義氏(長南町)就任、団員数2,497名。 9個分団・34個部・170個班・ポンプ車26台・小型ポンプ付積載車60台・小型ポンプ82台で発足する。
S50年	4月	消防団の機構を改革、9個分団、34個部・167個班・団員数2,467名。
S51年	3月	消防本部・消防団に消防庁長官から竿頭授が授与される。
	4月	消防団の機構を改革し、9個分団・34個部・166個班とする。
S52年	4月	消防団の機構を改革し、9個分団・34個部・165個班とする。
S53年	4月	消防団の機構を改革し、9個分団・32個部・123個班とする。
S54年	3月	消防団員数2,291名とする。
S55年	11月	消防本部・消防団にサンケイ新聞社から第11回千葉県民の消防員として表彰される。
S58年	4月	消防団の機構を改革し、9個分団・32個部・122個班とする。
S59年	4月	消防団長齋藤正義氏退任。二代消防団長荻野締治氏(白子町)就任する。 消防団の機構を改革し、9個分団・32個部・120個班とする。
S60年	4月	消防団の機構を改革し、9個分団・32個部・114個班とする。
S61年	4月	消防団の機構を改革し、9個分団・32個部・112個班とする。
S62年	4月	消防団組織改革により、1団・9個支団・32個分団・112個部となる。 消防団員数1,676名。
S63年	4月	消防団組織改革により、1団・9個支団・32個分団・110個部となる。 消防団員数1,651名。
H元年	3月	消防本部・消防団に消防庁長官から表彰旗が授与される。
	4月	消防団員数1,598名となる。
	11月	元年7月の集中豪雨による茂原市内の洪水に際し、消防団員第1.2.3支団の災害活動に対し建設大臣より表彰される。
H2年	4月	消防団長荻野締治氏退任にともない、三代消防団長林 芳男氏(睦沢町)就任。 消防団員数1,585名となる。
	6月	消防団に対し、洪水による水害発生防止及び災害復旧事業促進の功勞により(社)全国防災協会長より表彰される。
	12月	元年7月の集中豪雨による茂原市内の洪水に際し、消防団第1.2.3支部の災害活動に対し内閣総理大臣より表彰される。
H3年	3月	平成2年12月、茂原市の竜巻災害に際し、消防団第1.2.3支団の災害活動に対し千葉県知事より表彰される。
	4月	消防団員数1,578名となる。
	7月	平成2年12月、茂原市の竜巻災害に際し、消防団第1.2.3支団の災害活動に対し消防庁長官より表彰される。
	11月	平成2年12月、茂原市の竜巻災害に際し、消防団の活躍に対し、第22回サンケイ新聞社主催「県民の消防員」として表彰される。

H4年	4月	消防団長林 芳男氏退任にともない、四代消防団長大多和 力氏(茂原市)就任。
H6年	4月	消防団組織改革により1団・9個支団・32個分団・108個部となる。 消防団員数1,524名となる。
H7年	4月	消防団員数1,491名となる。
H8年	4月	消防団長大多和 力氏退任にともない、五代消防団長石井新美氏(長柄町)就任。
	11月	台風17号(9月22日)における消防団の活動に対し、水防功労者として建設大臣より表彰される。
H9年	4月	平成9年度全国水防大会において、消防団長石井新美氏は平成8年度長生郡市の水防活動について、意見発表する。
	9月	台風17号(平成8年9月22日)における消防団の活動に対し、防災功労者として内閣総理大臣より表彰される。
H12年	4月	消防団長石井新美氏退任にともない、六代消防団長目良和夫氏(茂原市)就任。
H14年	8月	当組合名誉消防団長(故)齋藤正義氏より指揮広報車1台が寄贈され、消防団本部へ配置。
H16年	4月	消防団長目良和夫氏退任にともない、七代消防団長風間戦一氏(一宮町)就任。
H20年	4月	消防団長風間戦一氏退任にともない、八代消防団長廣田元一氏(長南町)就任。
H23年	2月	(財)日本消防協会より防災広報車1台寄贈され、消防団本部へ配置。
H24年	4月	消防団長廣田元一氏退任にともない、九代消防団長小高利広氏(茂原市)就任。
H26年	2月	台風26号(10月15日、16日)における消防団の活動に対し、防災功労者として消防庁長官より表彰される。
H26年	3月	消防本部・消防団に消防庁長官から竿頭授が授与される。
	9月	台風26号(平成25年10月15日、16日)における、消防団の活動に対し、防災功労者として内閣総理大臣より表彰される。
	12月	(財)日本消防協会より防災広報車1台寄贈され、消防団本部へ配置。
	12月	総務省消防庁より救助資器材搭載型消防ポンプ車1台無償貸付され、第1支団第2分団第2部へ配置。
H28年	4月	消防団長小高利広氏退任にともない、十代消防団長鈴木治夫氏(長柄町)就任。
H30年	4月	消防団長鈴木治夫氏退任にともない、十一代消防団長小高一夫氏(茂原市)就任。

管内位置図



凡 例

- | | | | |
|---|--------------------|---|--------|
|  | ポンプ自動車
(配車台数) |  | 消防団本部 |
|  | 小型ポンプ積載車
(配車台数) |  | 消防支団本部 |

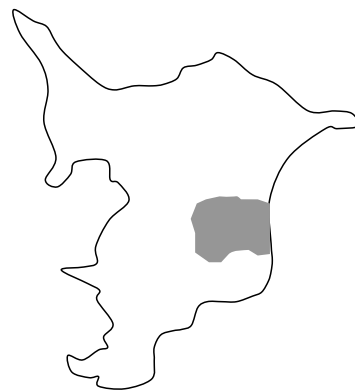

消防団組織図

平成31年4月1日現在

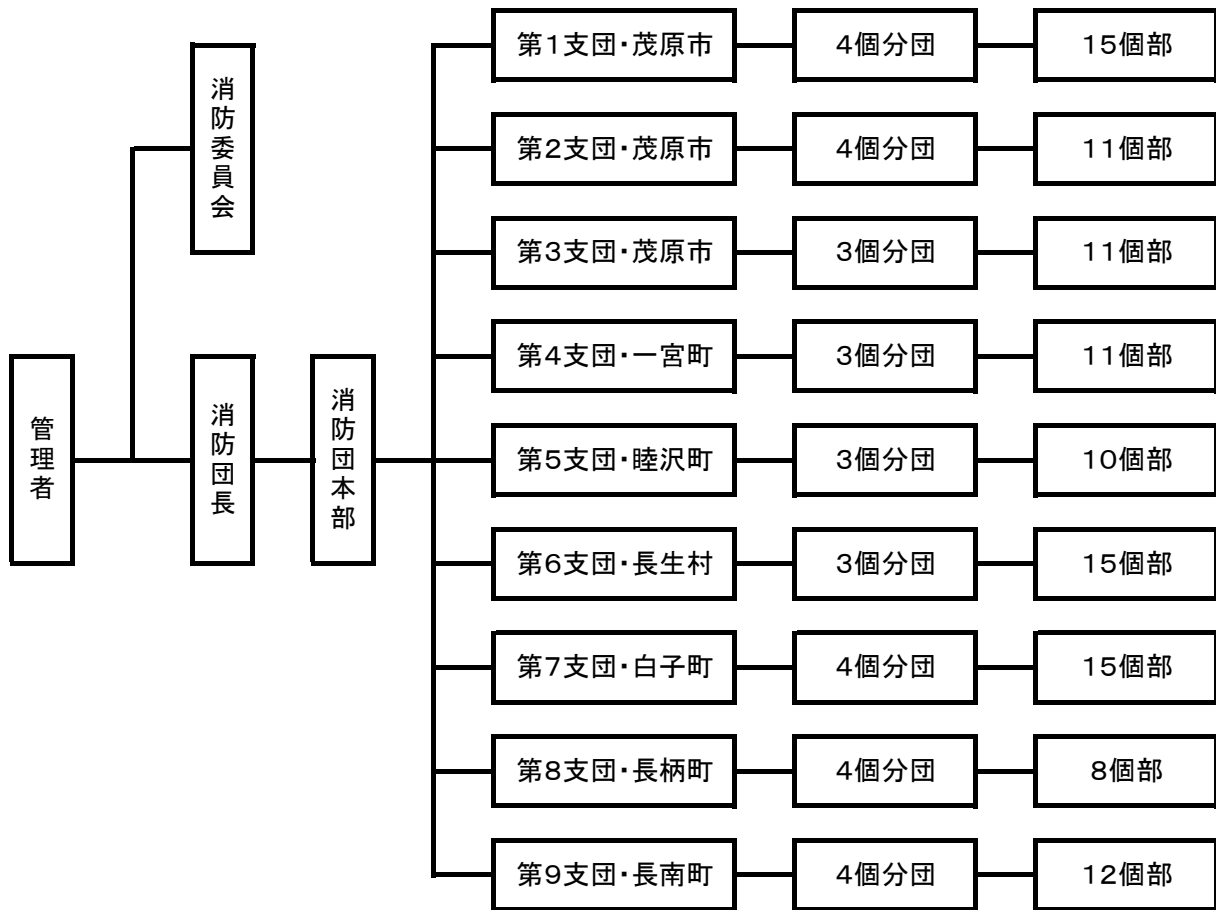

役職別消防団員数

役職	団長	副団長	団本部長	団副本部長	支団長	副支団長		
定員	1	2	1	1	9	9		
実員	1	2	1	1	9	9		
役職	支団本部長	支団副本部長	分団長	副分団長	部長	班長	団員	計
定員	9	9	32	32	108	216	1,062	1,491
実員	9	9	32	32	108	216	994	1,423

消防団人員内訳状況

平成31年4月1日現在

団本部	団長	副団長	団本部長	団副本部長	計
	1	2	1	1	5
支部本部	支団長	副支団長	支団本部長	支団副本部長	計
	9	9	9	9	36

第1支団	部	分団長	副分団長	部長	班長	団員	計	管轄区域
1分団	4	1	1	4	8	25	39	茂原市の一部(五郷、鶴枝、茂原地区)ただし、町保、上林(茂原高師、高師町、木崎、線路以北)を除く
2分団	4	1	1	4	8	22	36	
3分団	4	1	1	4	8	30	44	
4分団	3	1	1	3	6	28	39	
第2支団	部	分団長	副分団長	部長	班長	団員	計	管轄区域
1分団	3	1	1	3	6	34	45	茂原市の一部(二宮、豊田、東郷)茂原市の一部、町保、上林(茂原高師、高師町、木崎、線路以北)
2分団	3	1	1	3	6	29	40	
3分団	3	1	1	3	6	30	41	
4分団	2	1	1	2	4	27	35	
第3支団	部	分団長	副分団長	部長	班長	団員	計	管轄区域
1分団	4	1	1	4	8	38	52	茂原市の一部 (旧本納町全域)
2分団	3	1	1	3	6	26	37	
3分団	4	1	1	4	8	45	59	
第4支団	部	分団長	副分団長	部長	班長	団員	計	管轄区域
1分団	4	1	1	4	8	44	58	一宮町全域
2分団	4	1	1	4	8	42	56	
3分団	3	1	1	3	6	40	51	
第5支団	部	分団長	副分団長	部長	班長	団員	計	管轄区域
1分団	3	1	1	3	6	31	42	睦沢町全域
2分団	3	1	1	3	6	31	42	
3分団	4	1	1	4	8	34	48	
第6支団	部	分団長	副分団長	部長	班長	団員	計	管轄区域
1分団	5	1	1	5	10	35	52	長生村全域
2分団	5	1	1	5	10	35	52	
3分団	5	1	1	5	10	40	57	
第7支団	部	分団長	副分団長	部長	班長	団員	計	管轄区域
1分団	4	1	1	4	8	36	50	白子町全域
2分団	3	1	1	3	6	25	36	
3分団	4	1	1	4	8	30	44	
4分団	4	1	1	4	8	28	42	
第8支団	部	分団長	副分団長	部長	班長	団員	計	管轄区域
1分団	2	1	1	2	4	26	34	長柄町全域
2分団	2	1	1	2	4	33	41	
3分団	2	1	1	2	4	25	33	
4分団	2	1	1	2	4	27	35	
第9支団	部	分団長	副分団長	部長	班長	団員	計	管轄区域
1分団	3	1	1	3	6	23	34	長南町全域
2分団	3	1	1	3	6	27	38	
3分団	3	1	1	3	6	21	32	
4分団	3	1	1	3	6	27	38	

消防団員の勤続年数

平成31年4月1日現在

階級 (職名) 年数	団 長	副団長				分団長				副分 団長	部 長	班 長	団 員	計
		副 団長	団 本部長	団 副本部長	支 団長	副 支団長	支 団本部長	支 団副本部長	分 団長					
5年未満											16	54	343	413
5～9								4	6	55	72	268	405	
10～14								1	14	13	22	57	219	326
15～19					4	2	5	4	9	11	11	19	119	184
20～24					2	3	4	3	5	2	3	6	31	59
25～29					2	3		1				6	14	26
30年以上	1	2	1	1	1	1					1	2		10
計	1	2	1	1	9	9	9	9	32	32	108	216	994	1,423

消防団員の報酬及び出動手当

職名	報酬(年額)
団 長	160,000 円
副 団 長	120,000 円
団本部長	120,000 円
団副本部長	120,000 円
支 団 長	88,000 円
副支団長	55,000 円
支団本部長	55,000 円
支団副本部長	55,000 円
分 団 長	42,000 円
副分団長	31,000 円
部 長	28,000 円
班 長	24,000 円
団 員	22,000 円

職務内容	手当(1回)
1. 水火災	
(1)管轄区域内の部の団員で建物の場合	3,000円
(2)管轄区域内の部の団員で建物以外の場合	2,000円
(3)管轄区域外の部の団員の場合	1,000円
2. 警戒	1,000円
3. 訓練	1,000円

消防団員の年齢

平成31年4月1日現在

職 名	年齢	団長	副団長	団 本部長	団副 本部長	支団長	副支 団長	支団 本部長	支団副 本部長	分団長	副分 団長	部長	班長	団員	計
18															0
19														3	3
20														5	5
21													1	2	3
22														5	5
23														9	9
24													1	11	12
25													1	16	17
26												1	1	24	26
27												1	2	17	20
28												2	4	29	35
29												4	5	30	39
30												2	5	33	40
31												7	13	49	69
32												8	10	41	59
33											1	12	13	51	77
34											1	5	11	53	70
35										2	5	5	19	55	86
36										1	2	3	18	56	80
37												6	10	44	60
38										2	2	2	11	55	72
39										1		6	13	57	77
40									2	7	2	12	17	56	96
41								1			2	3	11	56	73
42										1	4	5	8	47	65
43								2	1	3	3	7	11	40	67
44									1		3	3	11	28	46
45										4	2	1	6	29	42
46							1	1		3	3	2	4	21	35
47							2	1	1	2	1	1	1	20	29
48						1	1			1		4	2	17	26
49						1	1	1	1			2	3	11	20
50							1			1		3		5	10
51						1			1	1	1		2	6	12
52							1		1	1				3	6
53						1		1		1		1	1	5	10
54							1		1	1				1	4
55			1				1	1					1		4
56								1							1
57				1	1									1	3
58					2									1	3
59				1										2	3
60以上		1	1			2									4
計		1	2	1	1	9	9	9	9	32	32	108	216	994	1,423

消防団員の職業

平成31年4月1日現在

職業構成	人員数
農 業	54
林 業	1
漁 業	1
鉱 業	5
建 設 業	199
製 造 業	300
電気・ガス・熱供給・水道業	52
運 輸 ・ 通 信	94
卸 売 ・ 小 売 業 ・ 飲 食 店	98
金 融 ・ 保 険	15
不 動 産 業	0
サ ー ビ ス 業	215
公 務 員	287
そ の 他	102
合計	1423

消防団員の退職・新任状況

平成31年4月1日現在

退 職 団員数	在職年数						
	5年未満	5年以上 10年未満	10～14	15～19	20～24	25～29	30年以上
97	10	29	32	14	5	3	4

新 任 団員数	年 齢							
	21歳未満	21～25	26～30	31～35	36～40	41～45	46～50	51歳以上
64	5	6	17	15	10	7	1	3

消防団消防機械配置状況

平成31年4月1日現在

配置場所		種別	車名	メーカー	年式	小型ポンプ規格	購入年	
消防団本部		指揮広報車	ニッサン		14			
		防災広報車	ニッサン		22			
		防災活動車	ニッサン		26			
1支団（茂原市）	1分団	1部	CD-1	日野	GMいちほら	14		
		2部	積載車	ニッサン		27	トーハツB3	27
		3部	積載車	トヨタ		14	ラビットB3	14
		4部	積載車	ニッサン		29	トーハツB3	29
	2分団	1部	CD-1	日野	日本造機	13		
		2部	CD-1	いすゞ	森田ポンプ	26		
		3部	積載車	ニッサン		23	トーハツB3	23
		4部	積載者	ニッサン		29	トーハツB3	29
	3分団	1部	CD-1	日野	日本造機	15		
		2部	積載車	ニッサン		11	ラビットB3	11
		3部	積載車	ニッサン		23	トーハツB3	23
		4部	積載車	トヨタ		18	ラビットB3	18
	4分団	1部	積載車	トヨタ		19	ラビットB3	19
		2部	積載車	トヨタ		21	ラビットB3	21
		3部	積載車	トヨタ		16	トーハツB3	16
2支団（茂原市）	1分団	1部	積載車	ニッサン		30	シバウラB3	30
		2部	積載車	トヨタ		13	ラビットB3	13
		3部	CD-1	日野	モリタ	30		30
	2分団	1部	積載車	ニッサン		27	トーハツB3	27
		2部	CD-1	日野	日本造機	13		
		3部	積載車	ニッサン		25	ラビットB3	25
	3分団	1部	CD-1	日野	島山ポンプ	16		
		2部	積載車	ニッサン		23	トーハツB3	23
		3部	CD-1	ミツビシ	日本造機	11		
	4分団	1部	積載車	ニッサン		28	シバウラB3	28
2部		積載車	ニッサン		30	シバウラB3	30	
3支団（茂原市）	1分団	1部	積載車	トヨタ		23	シバウラB3	23
		2部	積載車	ニッサン		26	ラビットB3	26
		3部	積載車	トヨタ		16	トーハツB3	16
		4部	積載車	トヨタ		20	トーハツB3	17
	2分団	1部	CD-1	日野	日本造機	15		
		2部	積載車	トヨタ		21	シバウラB3	21
		3部	CD-1	ミツビシ	GMいちほら	10		
	3分団	1部	CD-1	日野	日本造機	13		
		2部	積載車	ニッサン		25	ラビットB3	25
		3部	積載車	ニッサン		27	トーハツB3	27
		4部	積載車	ニッサン		30	シバウラB3	30
	4支団（一宮町）	1分団	1部	積載車	ニッサン		23	トーハツB3
2部			積載車	トヨタ		21	トーハツB3	21
3部			積載車	トヨタ		22	トーハツB3	22
4部			積載車	トヨタ		14	トーハツB3	14
2分団		1部	積載車	トヨタ		19	トーハツB3	19
		2部	積載車	トヨタ		20	トーハツB3	20
		3部	積載車	ニッサン		26	ラビットB3	26
		4部	積載車	ニッサン		31	トーハツB3	31
3分団		1部	積載車	トヨタ		17	トーハツB3	17
		2部	積載車	トヨタ		15	トーハツB3	15
		3部	積載車	トヨタ		18	トーハツB3	18
5支団（睦沢町）	1分団	1部	CD-1	日野	モリタ	29		
		2部	積載車	ニッサン		25	トーハツB3	25
		3部	積載車	ニッサン		26	ラビットB3	26
	2分団	1部	積載車	トヨタ		22	ラビットB3	7
		2部	積載車	ニッサン		29	トーハツB3	29
		3部	積載車	トヨタ		20	トーハツB3	20
	3分団	1部	積載車	トヨタ		17	トーハツB3	17
		2部	積載車	トヨタ		17	トーハツB3	17
		3部	CD-1	ミツビシ	日本造機	12		
		4部	積載車	ニッサン		23	トーハツB3	23

消防団消防機械配置状況

平成31年4月1日現在

配置場所		種 別	車 名	メーカ-	年 式	小型ポンプ規格	購入年	
6 支団（長生村）	1 分団	1部	積載車	ニッサン		27	ト-ハツB3	27
		2部	積載車	ニッサン		31	ト-ハツB3	31
		3部	積載車	トヨタ		22	ト-ハツB3	22
		4部	積載車	ニッサン		29	ト-ハツB3	29
		5部	積載車	トヨタ		15	ト-ハツB3	15
	2 分団	1部	積載車	トヨタ		15	ト-ハツB3	9
		2部	積載車	ニッサン		25	ト-ハツB3	25
		3部	積載車	ニッサン		26	ラビットB3	26
		4部	積載車	トヨタ		16	ト-ハツB3	16
		5部	積載車	トヨタ		13	ト-ハツB3	16
	3 分団	1部	積載車	トヨタ		14	ト-ハツB3	14
		2部	積載車	ニッサン		23	ト-ハツB3	23
		3部	積載車	トヨタ		16	ト-ハツB3	16
		4部	積載車	トヨタ		12	ト-ハツB3	16
		5部	積載車	ニッサン		26	ラビットB3	26
7 支団（白子町）	1 分団	1部	CD-1	日野	日本造機	13		
		2部	CD-1	日野	モリタ	29		
		3部	CD-1	日野	モリタ	28		
		4部	積載車	トヨタ		17	シバウラB3	29
	2 分団	1部	積載車	トヨタ		21	ト-ハツB3	26
		2部	積載車	トヨタ		17	ラビットB3	17
		3部	CD-1	日野	モリタ	28		
	3 分団	1部	積載車	ニッサン		28	シバウラB3	28
		2部	CD-1	日野	モリタ	29		
		3部	積載車	ニッサン		28	シバウラB3	28
		4部	積載車	トヨタ		21	ラビットB3	27
	4 分団	1部	積載車	ニッサン		28	シバウラB3	28
		2部	積載車	ニッサン		28	シバウラB3	28
		3部	積載車	ニッサン		10	ラビットB3	14
		4部	積載車	ニッサン		28	シバウラB3	28
	8 支団（長柄町）	1 分団	1部	積載車	トヨタ		25	ト-ハツB3
2部			CD-1	いすゞ	モリタ	29		
2 分団		1部	積載車	トヨタ		24	ラビットB3	24
		2部	CD-1	いすゞ	モリタ	28		
			積載車	トヨタ		12	ト-ハツB3	12
3 分団		1部	CD-1	いすゞ	モリタ	29		
		2部	積載車	トヨタ		24	ラビットB3	24
4 分団		1部	CD-1	いすゞ	モリタ	28		
		2部	積載車	トヨタ		25	ト-ハツB3	25
9 支団（長南町）		1 分団	1部	積載車	トヨタ		23	シバウラB3
	2部		積載車	トヨタ		19	ト-ハツB3	19
	3部		積載車	ニッサン		29	ト-ハツB3	29
	2 分団	1部	CD-1	日野	日本造機	13		
		2部	積載車	トヨタ		21	ト-ハツB3	21
		3部	積載車	ニッサン		30	シバウラB3	30
	3 分団	1部	CD-1	ミツビシ	日本造機	12		
		2部	積載車	トヨタ		21	ラビットB3	21
		3部	CD-1	ミツビシ	GMIいちほら	10		
	4 分団	1部	積載車	ニッサン		29	ト-ハツB3	29
		2部	CD-1	ミツビシ	日本造機	11		
3部		積載車	ニッサン		31	ト-ハツB3	31	

火災、救急、救助は 119

災害のお問い合わせは
0475-(25)-4411

発行 令和元年7月
千葉県茂原市茂原598
長生郡市広域市町村圏組合
消防本部
TEL 0475(24)0119 (代)
FAX 0475(24)1725